



КОМПЛЕКСНЫЙ ОФИС	<b>БЕРЛИН</b>	ОПИСАНИЕ
COMPLEX OFFICE	<b>BERLIN</b>	DESCRIPTION

СОБСТВЕННОЕ ПРОИЗВОДСТВО КОМПАНИИ ДЭФО  
(СТРАНА ПРОИЗВОДСТВА: БЕЛАРУСЬ)

PRODUCED BY DEFO COMPANY  
(COUNTRY OF ORIGIN: BELARUS)

ЦВЕТОВЫЕ РЕШЕНИЯ		COLOUR SCORE
ОСНОВНЫЕ ЦВЕТА	<b>Ольха</b> <b>Кальвадос</b> <b>Береза</b> <b>Венге</b> Прозрачное стекло* Серый*	<b>Alder</b> <b>Calvados</b> <b>Birch</b> <b>Wenge</b> Clear glass* Grey*
ДОП. ЦВЕТА	<b>Серый</b> Гофрированный алюминий*	<b>Grey</b> Corrugated aluminium*
L-образный МЕТАЛ. КАРКАС	<b>Алюминий</b> Алюминий матовый*	<b>Aluminium</b> Mat aluminium*
A-образный МЕТАЛ. КАРКАС	<b>Алюминий</b> Хром*	<b>Aluminium</b> Chrome*
ОПОРЫ	<b>Алюминий</b> Хром*	<b>Aluminium</b> Chrome*
РОЛЕТНЫЕ ДВЕРИ	Алюминий*	Aluminium*
ПРИМЕЧАНИЕ NOTES	* Под заказ, стоимость может быть выше указанной в прайсе.	* For order. Price for such item may overwhelm price stated in this pricelist.

ЗАКАЗ		HOW TO ORDER
ОБОЗНАЧЕНИЕ NOTATION	При составлении заказа укажите артикул элемента и его цветовой решение. Возможные цветовые решения для каждой группы элементов указаны в начале соответствующего раздела прайс-листа.	At the order specify the article of an element and its colour scores. Possible colour scores for each group of elements are specified in the beginning of corresponding section of the price-list.
ЦЕНЫ PRICES	Цены указанные в прайс-листе действительны <b>только для Москвы, Санкт-Петербурга, Кирова, Курска, Брянска, Нижнего Новгорода, Орла, Подольска, Пскова и Ярославля</b> . В остальных филиалах компании ДЭФО к указанным ценам применяются повышающие коэффициенты. Цены могут быть изменены в любое время, в том числе на выставленные счета. Подробную информацию вы можете получить в филиалах компании ДЭФО или на сайте <a href="http://www.defo.biz">www.defo.biz</a>	The prices specified in the price-list are valid <b>only for Moscow, St.Petersburg, Kirov, Kursk, Briansk, Nizhny Novgorod, Orel, Podolsk, Pskov and Yaroslavl</b> . In other branches of company DEFO raising factors are applied to the price. The prices can be changed at any time, including to the exposed accounts. You can receive the detailed information in branches of company DEFO or on a site <a href="http://www.defo.biz">www.defo.biz</a>



КОМПЛЕКСНЫЙ ОФИС	БЕРЛИН	ОПИСАНИЕ
COMPLEX OFFICE	BERLIN	DESCRIPTION

СОБСТВЕННОЕ ПРОИЗВОДСТВО КОМПАНИИ ДЭФО  
(СТРАНА ПРОИЗВОДСТВА: БЕЛАРУСЬ)

PRODUCED BY DEFO COMPANY  
(COUNTRY OF ORIGIN: BELARUS)

<p>СТОЛЫ, КОНФЕРЕНЦ- СТОЛЫ, ПРИСТАВНЫЕ ЭЛЕМЕНТЫ</p> <p>DESKS, CONFERENCE TABLES, EXTENSION ELEMENTS</p>	<p>Столешницы рабочих и конференц-столов изготовлены из 28 мм ДСП с двухсторонним меламиновым покрытием с профильной кромкой ABS 2 мм в основных цветах.</p> <p>Столешницы приставных элементов, дополнительные столешницы для углового рабочего места, верхние крышки всех сервисных элементов изготавливаются из 28 мм ДСП с двухсторонним меламиновым покрытием с профильной кромкой ABS 2 мм по периметру в основных и дополнительных цветах.</p> <p>Рабочие столы, угловые рабочие места, конференц-столы имеют 3 различных типа каркасов - панельный, металлический L- или T-образный и металлический А-образный. Панельные каркасы выполнены из 22 мм ДСП с профильной кромкой ABS 2 мм в цветовой комбинации основной цвет + серый.</p> <p>L-образные каркасы рабочих столов состоят из двух L-образных металлических ног с регулировкой высоты, соединенных несущей металлической панелью. Каркасы конференц-столов состоят из двух T-образных металлических ног с регулировкой высоты, соединенных двумя несущими металлическими панелями.</p> <p>А-образные каркасы состоят из алюминиевой рамы, опор с регулировкой высоты и соединительных деталей из высокопрочного пластика. На столе с А-образным каркасом по желанию можно установить металлический экран с декоративной перфорацией.</p>	<p><i>The desk boards of working desks and conference tables are made of chipboard melamine two-side panels 28 mm thick with ABS profile-shaped edgebands 2 mm thick in basic colours.</i></p> <p><i>The desk boards of extension elements, additional desk boards for corner workstation and tops of all service elements are made of chipboard melamine two-side panels 28 mm thick with PVC edgebands 3 mm thick in perimeters in basic and additional colours.</i></p> <p><i>Working desks, corner workstation, meeting desks have 3 different types of desk bases: panel, metallic L-type or T-type and metallic A-type bases. The panel bases are made of chipboard panels 22 mm thick with ABS edgebands 2 mm thick in colour combinations as basic colour plus grey. L-type bases of working desks consist of two L-type metallic legs with adjustable feet that are connected by carrying metallic panel. Bases of conference tables consist of two T-type metallic legs with adjustable feet that are connected by two carrying metallic panels.</i></p> <p><i>The A-type bases consist of aluminium frames, legs with adjustable feet and highly strong plastic fittings. For your choice desks with A-type bases might be provided with metallic screen with decorative perforation. For the extension elements there are various type of cylindrical legs, mobile legs adjustable in height and carrying pedestals.</i></p>
<p>КАБИНЕТ РУКОВОДИТЕЛЯ EXECUTIVE OFFICE</p>	<p>Столешницы столов двухслойные, изготовлены из ДСП 28 мм + 18 мм с двухсторонним меламиновым покрытием с профильной кромкой ABS 2 мм в основных цветах.</p> <p>Дополнительные столешницы изготавливаются в основных и дополнительных цветах. Каркасы столов выполнены из трех слоев 18 мм ДСП с кромкой ABS 2 мм.</p>	<p><i>The desk two-layer boards are made of chipboard melamine two-side panels 28 mm + 18 mm thick with ABS profile-shaped edgebands 2 mm thick in basic colours. Additional desk boards are made of in basic and additional colour. Panel sides of desks made of 3 layers such as chipboard panels 18 mm thick with two-side ABS edgebands 2 mm thick.</i></p>
<p>СТЕКЛЯННАЯ МЕБЕЛЬ</p> <p>GLASS FURNITURE</p>	<p>Столешницы столов и приставных элементов изготовлены из закаленного стекла толщиной 12 мм с факетом шириной 20 мм. Столы имеют 2 различных типа каркасов - металлический L-образный и металлический А-образный.</p> <p>Конструкция и цвет каркасов такие же как у столов со столешницами из ДСП. Для приставных элементов используются мобильная опора с изменением высоты или стационарная опора с основанием.</p>	<p><i>The desk boards and extension elements are made of tempered glass 12 mm thick with facet in the width 20 mm. Desks have 2 different types of desk bases: metallic L-type and metallic A-type bases.</i></p> <p><i>Construction and colour of bases are the same of the chipboards desks. For extension elements there are used mobile legs adjustable in height or stational.</i></p>
<p>ТУМБЫ</p> <p>PEDESTALS</p>	<p>Каркасы приставных, мобильных и сервисных тумб изготовлены из 18 мм ДСП. Верхние крышки тумб изготовлены из ДСП 28 мм с профильной кромкой ABS 2 мм. Тумбы с ящиками имеют центральный замок для одновременного закрывания всех ящиков. Ящики установлены на металлические направляющие с нейлоновыми роликами, обеспечивающими плавный и бесшумный ход.</p> <p>Ручки пластиковые цвета алюминий.</p> <p>Приставные и сервисные тумбы могут использоваться с различными верхними крышками.</p>	<p><i>The structures of extensional, mobile and service pedestals are made of chipboard panels 18 mm thick. Top panels are made of chipboard panels 28 mm thick with ABS profile-shaped edgebands 2 mm thick. The pedestals with drawers are provided with central lock for simultaneous closing of all the drawers. The drawers run on metallic guide-rails with nylon bearings, that provide for smooth and noise-free run thereof.</i></p> <p><i>The colour of the plastic handles are aluminium.</i></p> <p><i>Extansional and service pedestals are used together with various pedestals tops.</i></p>
<p>ШКАФЫ</p> <p>CABINETS</p>	<p>Каркасы шкафов изготовлены из 18 мм ДСП. Задние стенки шкафов изготовлены из 18 мм ДСП и фиксируются в пазу по периметру. Полки из 22 мм ДСП регулируются по высоте. Полкодержатели системы "CLOCK" фиксируют полку, и придают всей конструкции дополнительную прочность.</p> <p>Шкафы устанавливаются на цокольные или поворотные роликовые опоры высотой 120 мм. Глухие двери изготовлены из 18 мм ДСП с кромкой ABS 2 мм и комплектуются замком.</p> <p>Стеклянные двери из травмо-безопасного тонированного стекла предлагаются в двух вариантах: в алюминиевой раме и без рамы. Двери устанавливаются на металлические петли с регулировками и механизм быстрого монтажа. Все двери комплектуются амортизатором для бесшумного закрывания.</p> <p>Ручки пластиковые цвета алюминий.</p>	<p><i>The structures are made of chipboard panels 18 mm thick. The back panels are made of chipboard panels 18 mm thick and have fixed in perimeters. The chipboard panel shelves 22 mm thick are adjustable in height. Shelf fixing stuff of the CLOCK-Systems fixes a shelf and gives extra strength to whole construction at the same time.</i></p> <p><i>The cabinets are established on socle feet or rotary casters that height is 120 mm.</i></p> <p><i>The doors are made of chipboard panels 18 mm thick with ABS edgebands 2 mm thick and are provided with locks.</i></p> <p><i>The glass doors are made of toned safe glass and offered in two versions: in aluminium frame or without one. The doors are provided with metallic loops with adjustment and mechanism of quick installation.</i></p> <p><i>All doors are provided with shock-absorber for silent closing.</i></p> <p><i>The plastic handles have aluminium colour.</i></p>
<p>УПАКОВКА И СБОРКА</p> <p>PACKING AND ASSEMBLY</p>	<p>Вся мебель, за исключением тумбочек, поставляется в разобранном виде, упакованная в гофрокартон и защитную пленку. Углы упаковки защищены пластиковыми накладками из ударопрочного пластика.</p> <p>Для соединения деталей используется особо прочная 2-х компонентная эксцентриковая стяжка. Столешницы крепятся к каркасам и к опоре при помощи винтов.</p>	<p><i>The furniture is supplied in Kit, excluding the pedestals, packed with cardboard and polystyrene. The corners are protected with corner-savers in anti-crash plastic.</i></p> <p><i>For quick and easy part connection there are used special eccentric 2- component assembly system. Desk boards are fastened to leg by screws.</i></p>

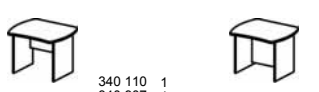
КОМПЛЕКСНЫЙ ОФИС	БЕРЛИН	СПЕЦИФИКАЦИЯ
COMPLEX OFFICE	BERLIN	TECHNICAL SPECIFICATION

Артикул	B151	BR03.0205	B152	B153
Цвет	ольха, калевадос, береза, венге	ольха, калевадос, береза, венге	ольха, калевадос, береза, венге Каркас: алюминий, алюминий матовый	ольха, калевадос, береза, венге Каркас: алюминий   Каркас: хром*
Цена (rub.)	6 481	7 271	7 460	12 050   13 554
Симметричные столы	НА ПАНЕЛЬНОМ КАРКАСЕ ON PANEL BASE 		НА L-ОБРАЗНОМ КАРКАСЕ ON L-TYPE METALLIC BASE 	
Размеры (cm)	100 x 85 h 73,5-75,5		100 x 85 h 73,5-75,5	
Упаковка (kg/m³/packs)	33,5   0,04   3	35,8   0,04   3	25,2   0,04   3	26,6   0,04   35

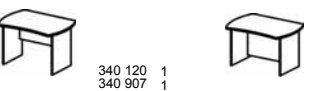
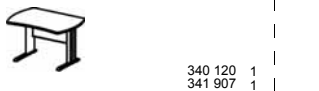

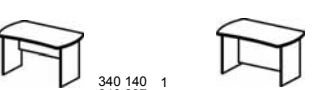
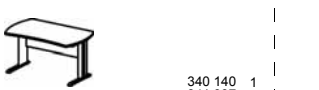
Артикул	B163	BR03.0207	B164	B165
Цвет	ольха, калевадос, береза, венге	ольха, калевадос, береза, венге	ольха, калевадос, береза, венге Каркас: алюминий, алюминий матовый	ольха, калевадос, береза, венге Каркас: алюминий   Каркас: хром*
Цена (rub.)	7 090	8 055	8 139	12 621   14 125
Симметричные столы	НА ПАНЕЛЬНОМ КАРКАСЕ ON PANEL BASE 		НА L-ОБРАЗНОМ КАРКАСЕ ON L-TYPE METALLIC BASE 	
Размеры (cm)	120 x 85 h 73,5-75,5		120 x 85 h 73,5-75,5	
Упаковка (kg/m³/packs)	39,4   0,04   3	41,3   0,04   3	30,1   0,04   3	30,9   0,04   36

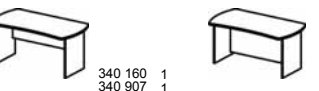
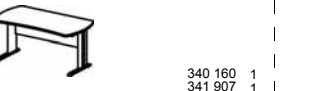
Артикул	B154	BR03.0209	B155	B156
Цвет	ольха, калевадос, береза, венге	ольха, калевадос, береза, венге	ольха, калевадос, береза, венге Каркас: алюминий, алюминий матовый	ольха, калевадос, береза, венге Каркас: алюминий   Каркас: хром*
Цена (rub.)	7 638	8 788	8 880	13 138   14 642
Симметричные столы	НА ПАНЕЛЬНОМ КАРКАСЕ ON PANEL BASE 		НА L-ОБРАЗНОМ КАРКАСЕ ON L-TYPE METALLIC BASE 	
Размеры (cm)	140 x 85 h 73,5-75,5		140 x 85 h 73,5-75,5	
Упаковка (kg/m³/packs)	43,5   0,06   3	46,9   0,06   3	33,6   0,06   3	34,3   0,06   36



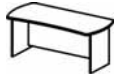

Артикул	B157	BR03.0211	B158	B159
Цвет	ольха, калевадос, береза, венге	ольха, калевадос, береза, венге	ольха, калевадос, береза, венге Каркас: алюминий, алюминий матовый	ольха, калевадос, береза, венге Каркас: алюминий   Каркас: хром
Цена (rub.)	8 553	9 826	9 927	14 077   15 582
Симметричные столы	НА ПАНЕЛЬНОМ КАРКАСЕ ON PANEL BASE 		НА L-ОБРАЗНОМ КАРКАСЕ ON L-TYPE METALLIC BASE 	
Размеры (cm)	160 x 85 h 73,5-75,5		160 x 85 h 73,5-75,5	
Упаковка (kg/m³/packs)	48   0,06   3	51,5   0,06   3	37,3   0,06   3	37,7   0,06   37

КОМПЛЕКСНЫЙ ОФИС	БЕРЛИН	СПЕЦИФИКАЦИЯ
COMPLEX OFFICE	BERLIN	TECHNICAL SPECIFICATION





Артикул	B160	BR03.0213	B161	B162	
Цвет	ольха, калевадос, береза, венге	ольха, калевадос, береза, венге	ольха, калевадос, береза, венге КАРКАС: алюминий, алюминий матовый	ольха, калевадос, береза, венге	
Цена (rub.)	9 210	10 645	10 690	14 708	16 213

СИММЕТРИЧНЫЕ СТОЛЫ	НА ПАНЕЛЬНОМ КАРКАСЕ ON PANEL BASE			НА L-ОБРАЗНОМ КАРКАСЕ ON L-TYPE METALLIC BASE			НА А-ОБРАЗНОМ КАРКАСЕ ON A-TYPE METALLIC BASE					
												
	340 180 1 340 907 1 340 939 1	340 180 1 340 907 1 340 939 1	340 180 1 341 907 1 341 938 1	340 180 1 321 216 1								
РАЗМЕРЫ (cm)	180 x 85 h 73,5-75,5			180 x 85 h 73,5-75,5			180 x 85 h 68-78					
УПАКОВКА (kg/m <sup>3</sup> /packs)	51,9	0,07	3	56,2	0,07	3	40,4	0,07	3	40,5	0,07	37







Артикул	340 110	340 120	340 140	340 160	340 180	
Цвет	ольха, калевадос, береза, венге	ольха, калевадос, береза, венге	ольха, калевадос, береза, венге	ольха, калевадос, береза, венге	ольха, калевадос, береза, венге	
Цена (rub.)	3 048	3 440	3 778	4 538	4 990	

КОМПЛЕКТУЮЩИЕ ДЛЯ СИММЕТРИЧНЫХ СТОЛОВ	СТОЛЕШНИЦА DESKBOARD														
															
РАЗМЕРЫ (cm)	100 x 85 h 2,8		120 x 85 h 2,8		140 x 85 h 2,8		160 x 85 h 2,8		180 x 85 h 2,8						
УПАКОВКА (kg/m <sup>3</sup> /packs)	15,3	0,04	1	19,3	0,04	1	22,5	0,1	1	25,7	0,1	1	28,2	0,1	1

Артикул	340 931	340 933	340 935	340 937	340 939	
Цвет	ольха, калевадос, береза, венге	ольха, калевадос, береза, венге	ольха, калевадос, береза, венге	ольха, калевадос, береза, венге	ольха, калевадос, береза, венге	
Цена (rub.)	938	1 155	1 365	1 520	1 725	

КОМПЛЕКТУЮЩИЕ ДЛЯ СИММЕТРИЧНЫХ СТОЛОВ	ВЫСОКАЯ ПЕРЕДНЯЯ ПАНЕЛЬ HIGH FRONT PANEL														
															
РАЗМЕРЫ (cm)	74,4 x 1,8 h 40		94,4 x 1,8 h 40		114,4 x 1,8 h 40		134,4 x 1,8 h 40		154,4 x 1,8 h 40						
УПАКОВКА (kg/m <sup>3</sup> /packs)	5,1	0,02	1	7	0,02	1	7,9	0,02	1	9,2	0,03	1	10,6	0,03	1

Артикул	340 831	340 833	340 835	340 837	340 839	340 907
Цвет	ольха, калевадос, береза, венге	ольха, калевадос, береза, венге	ольха, калевадос, береза, венге	ольха, калевадос, береза, венге	ольха, калевадос, береза, венге	серый
Цена (rub.)	1 728	2 120	2 515	2 793	3 160	2 495

КОМПЛЕКТУЮЩИЕ ДЛЯ СИММЕТРИЧНЫХ СТОЛОВ	НИЗКАЯ ПЕРЕДНЯЯ ПАНЕЛЬ LOW FRONT PANEL					КОМПЛЕКТ НОГ SET OF SIDES												
																		
РАЗМЕРЫ (cm)	74,4 x 1,8 h 61		94,4 x 1,8 h 61		114,4 x 1,8 h 61		134,4 x 1,8 h 61		154,4 x 1,8 h 61		h 71							
УПАКОВКА (kg/m <sup>3</sup> /packs)	7,35	0,02	1	8,94	0,04	1	11,32	0,03	1	12,7	0,04	1	14,9	0,05	1	13,1	0,03	1

КОМПЛЕКСНЫЙ ОФИС	БЕРЛИН	СПЕЦИФИКАЦИЯ
COMPLEX OFFICE	BERLIN	TECHNICAL SPECIFICATION

Артикул	341 931	341 962	341 934	341 936	341 938	341 907 / 341 908
Цвет	алюминий	алюминий	алюминий	алюминий	алюминий	алюминий, алюминий матовый
Цена (rub.)	1 369	1 656	2 059	2 346	2 657	3 043

КОМПЛЕКТУЮЩИЕ ДЛЯ СИММЕТРИЧНЫХ СТОЛОВ	МЕТАЛЛИЧЕСКАЯ ПАНЕЛЬ ДЛЯ L-ОБРАЗНОГО КАРКАСА METALLIC FRONT PANEL FOR L-TYPE BASE					КОМПЛЕКТ НОГ SET OF SIDES
						







РАЗМЕРЫ (cm)	61 x 2 h 43			81 x 2 h 43			101 x 2 h 43			121 x 2 h 43			141 x 2 h 43			58 x 65 h 71		
УПАКОВКА (kg/m³/packs)	1,92	0,01	1	2,83	0,01	1	3,07	0,01	1	3,61	0,01	1	4,15	0,01	1	8	0,03	1

Артикул	321 208		321 210		321 212		321 214		321 216	
Цвет	алюминий	хром*	алюминий	хром*	алюминий	хром*	алюминий	хром*	алюминий	хром*
Цена (rub.)	9 002	10 502	9 181	10 681	9 360	10 860	9 539	11 039	9 718	11 218

КОМПЛЕКТУЮЩИЕ ДЛЯ СИММЕТРИЧНЫХ СТОЛОВ	А-ОБРАЗНЫЙ КАРКАС A-TYPE BASE				
					

РАЗМЕРЫ (cm)	74 x 67 h 65-75			94 x 67 h 65-75			114 x 67 h 65-75			134 x 67 h 65-75			154 x 67 h 65-75		
УПАКОВКА (kg/m³/packs)	11,3	0,01	33	11,6	0,01	34	11,8	0,01	34	12	0,01	35	12,3	0,01	35

Артикул	BM250	BR01.0203	BM251	BM252
Цвет	ольха, кальвадос, береза, венге	ольха, кальвадос, береза, венге	ольха, кальвадос, береза, венге КАРКАС: алюминий	ольха, кальвадос, береза, венге КАРКАС: алюминий / хром*
Цена (rub.)	5 453	6 106	6 760	9 666 / 11 157

ПРЯМОУГОЛЬНЫЕ СТОЛЫ	НА ПАНЕЛЬНОМ КАРКАСЕ ON PANEL BASE		НА L-ОБРАЗНОМ КАРКАСЕ ON L-TYPE METALLIC BASE		НА А-ОБРАЗНОМ КАРКАСЕ ON A-TYPE METALLIC BASE	
						



РАЗМЕРЫ (cm)	80 x 65 h 73,5-75,5			80 x 65 h 73,5-75,5			80 x 65 h 73,5-75,5			80 x 65 h 68-78		
УПАКОВКА (kg/m³/packs)	23,6	0,03	3	25,2	0,03	3	21	0,03	3	21,2	0,03	37



Артикул	BM253	BR01.0205	BM254	BM255
Цвет	ольха, кальвадос, береза, венге	ольха, кальвадос, береза, венге	ольха, кальвадос, береза, венге КАРКАС: алюминий	ольха, кальвадос, береза, венге КАРКАС: алюминий / хром*
Цена (rub.)	5 943	6 736	7 347	10 166 / 11 657

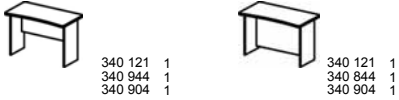

ПРЯМОУГОЛЬНЫЕ СТОЛЫ	НА ПАНЕЛЬНОМ КАРКАСЕ ON PANEL BASE		НА L-ОБРАЗНОМ КАРКАСЕ ON L-TYPE METALLIC BASE		НА А-ОБРАЗНОМ КАРКАСЕ ON A-TYPE METALLIC BASE	
						

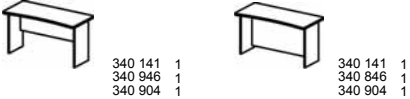

РАЗМЕРЫ (cm)	100 x 65 h 73,5-75,5			100 x 65 h 73,5-75,5			100 x 65 h 73,5-75,5			100 x 65 h 68-78		
УПАКОВКА (kg/m³/packs)	27,4	0,03	3	29,4	0,03	3	24,1	0,03	3	23,6	0,03	41

КОМПЛЕКСНЫЙ ОФИС	БЕРЛИН	СПЕЦИФИКАЦИЯ
COMPLEX OFFICE	BERLIN	TECHNICAL SPECIFICATION



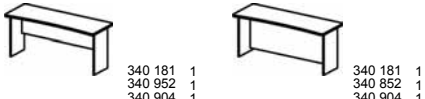

Артикул	BM256	BR01.0207	BM257	BM258	
Цвет	ольха, калевадос, береза, венге	ольха, калевадос, береза, венге	ольха, калевадос, береза, венге Каркас: алюминий	ольха, калевадос, береза, венге Каркас: алюминий   Каркас: хром*	
Цена (rub.)	6 695	7 830	8 102	10 607   12 098	
Прямые столы	НА ПАНЕЛЬНОМ КАРКАСЕ ON PANEL BASE 		НА L-ОБРАЗНОМ КАРКАСЕ ON L-TYPE METALLIC BASE 		НА А-ОБРАЗНОМ КАРКАСЕ ON A-TYPE METALLIC BASE 
Размеры (cm)	120 x 65 h 73,5-75,5		120 x 65 h 73,5-75,5		120 x 65 h 68-78
Упаковка (kg/m³/packs)	32,5   0,03   3	33,3   0,03   3	26,6   0,03   3	26   0,03   41	





Артикул	BM259	BR01.0209	BM260	BM261	
Цвет	ольха, калевадос, береза, венге	ольха, калевадос, береза, венге	ольха, калевадос, береза, венге Каркас: алюминий	ольха, калевадос, береза, венге Каркас: алюминий   Каркас: хром*	
Цена (rub.)	7 068	8 166	8 682	10 990   12 481	
Прямые столы	НА ПАНЕЛЬНОМ КАРКАСЕ ON PANEL BASE 		НА L-ОБРАЗНОМ КАРКАСЕ ON L-TYPE METALLIC BASE 		НА А-ОБРАЗНОМ КАРКАСЕ ON A-TYPE METALLIC BASE 
Размеры (cm)	140 x 65 h 73,5-75,5		140 x 65 h 73,5-75,5		140 x 65 h 68-78
Упаковка (kg/m³/packs)	34,7   0,05   3	38,2   0,05   3	29,7   0,05   3	28,7   0,05   41	





Артикул	BM262	BR01.0211	BM263	BM264	
Цвет	ольха, калевадос, береза, венге	ольха, калевадос, береза, венге	ольха, калевадос, береза, венге Каркас: алюминий	ольха, калевадос, береза, венге Каркас: алюминий   Каркас: хром*	
Цена (rub.)	7 878	9 198	9 658	11 745   13 236	
Прямые столы	НА ПАНЕЛЬНОМ КАРКАСЕ ON PANEL BASE 		НА L-ОБРАЗНОМ КАРКАСЕ ON L-TYPE METALLIC BASE 		НА А-ОБРАЗНОМ КАРКАСЕ ON A-TYPE METALLIC BASE 
Размеры (cm)	160 x 65 h 73,5-75,5		160 x 65 h 73,5-75,5		160 x 65 h 68-78
Упаковка (kg/m³/packs)	38,4   0,04   3	42,2   0,04   3	32,7   0,04   3	31,2   0,04   41	





Артикул	BM265	BR01.0213	BM266	BM267	
Цвет	ольха, калевадос, береза, венге	ольха, калевадос, береза, венге	ольха, калевадос, береза, венге Каркас: алюминий	ольха, калевадос, береза, венге Каркас: алюминий   Каркас: хром*	
Цена (rub.)	8 513	10 041	10 306	12 229   13 720	
Прямые столы	НА ПАНЕЛЬНОМ КАРКАСЕ ON PANEL BASE 		НА L-ОБРАЗНОМ КАРКАСЕ ON L-TYPE METALLIC BASE 		НА А-ОБРАЗНОМ КАРКАСЕ ON A-TYPE METALLIC BASE 
Размеры (cm)	180 x 65 h 73,5-75,5		180 x 65 h 73,5-75,5		180 x 65 h 68-78
Упаковка (kg/m³/packs)	44   0,07   3	47,8   0,07   3	36,9   0,07   3	35   0,07   41	

КОМПЛЕКСНЫЙ ОФИС	БЕРЛИН	СПЕЦИФИКАЦИЯ
COMPLEX OFFICE	BERLIN	TECHNICAL SPECIFICATION



Артикул	BM268	BR02.0203	BM269	BM270
Цвет	ольха, калевадос, береза, венге	ольха, калевадос, береза, венге	ольха, калевадос, береза, венге Каркас: алюминий, алюминий матовый	ольха, калевадос, береза, венге Каркас: алюминий   Каркас: хром*
Цена (rub.)	6 013	6 666	7 160	11 750   13 254
Прямые столы	 НА ПАНЕЛЬНОМ КАРКАСЕ ON PANEL BASE 340 109 1 340 936 1 340 907 1	 340 109 1 340 836 1 340 907 1	 НА L-ОБРАЗНОМ КАРКАСЕ ON L-TYPE METALLIC BASE 340 109 1 341 931 1 341 907 1	 НА A-ОБРАЗНОМ КАРКАСЕ ON A-TYPE METALLIC BASE 340 109 1 321 208 1
Размеры (cm)	80 x 85 h 73,5-75,5	80 x 85 h 73,5-75,5	80 x 85 h 73,5-75,5	80 x 85 h 68-78
Упаковка (kg/m³/packs)	31,7   0,03   3	33,3   0,03   3	24   0,03   3	25,4   0,03   35



Артикул	BM271	BR02.0205	BM272	BM273
Цвет	ольха, калевадос, береза, венге	ольха, калевадос, береза, венге	ольха, калевадос, береза, венге Каркас: алюминий, алюминий матовый	ольха, калевадос, береза, венге Каркас: алюминий   Каркас: хром*
Цена (rub.)	6 560	7 353	7 804	12 286   13 790
Прямые столы	 НА ПАНЕЛЬНОМ КАРКАСЕ ON PANEL BASE 340 112 1 340 940 1 340 907 1	 340 112 1 340 840 1 340 907 1	 НА L-ОБРАЗНОМ КАРКАСЕ ON L-TYPE METALLIC BASE 340 112 1 341 962 1 341 907 1	 НА A-ОБРАЗНОМ КАРКАСЕ ON A-TYPE METALLIC BASE 340 112 1 321 210 1
Размеры (cm)	100 x 85 h 73,5-75,5	100 x 85 h 73,5-75,5	100 x 85 h 73,5-75,5	100 x 85 h 68-78
Упаковка (kg/m³/packs)	36,2   0,03   3	38,2   0,03   3	27,8   0,03   3	28,6   0,03   36



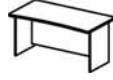

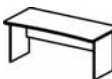
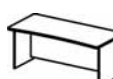
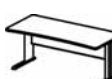

Артикул	BM274	BR02.0207	BM275	BM276
Цвет	ольха, калевадос, береза, венге	ольха, калевадос, береза, венге	ольха, калевадос, береза, венге Каркас: алюминий, алюминий матовый	ольха, калевадос, береза, венге Каркас: алюминий   Каркас: хром*
Цена (rub.)	7 365	8 500	8 612	12 870   14 374
Прямые столы	 НА ПАНЕЛЬНОМ КАРКАСЕ ON PANEL BASE 340 122 1 340 944 1 340 907 1	 340 122 1 340 844 1 340 907 1	 НА L-ОБРАЗНОМ КАРКАСЕ ON L-TYPE METALLIC BASE 340 122 1 341 934 1 341 907 1	 НА A-ОБРАЗНОМ КАРКАСЕ ON A-TYPE METALLIC BASE 340 122 1 321 212 1
Размеры (cm)	120 x 85 h 73,5-75,5	120 x 85 h 73,5-75,5	120 x 85 h 73,5-75,5	120 x 85 h 68-78
Упаковка (kg/m³/packs)	42   0,04   3	42,8   0,04   3	31   0,04   3	31,7   0,04   36







Артикул	BM277	BR02.0209	BM278	BM279
Цвет	ольха, калевадос, береза, венге	ольха, калевадос, береза, венге	ольха, калевадос, береза, венге Каркас: алюминий, алюминий матовый	ольха, калевадос, береза, венге Каркас: алюминий   Каркас: хром*
Цена (rub.)	7 793	8 891	9 247	13 397   14 902
Прямые столы	 НА ПАНЕЛЬНОМ КАРКАСЕ ON PANEL BASE 340 142 1 340 946 1 340 907 1	 340 142 1 340 846 1 340 907 1	 НА L-ОБРАЗНОМ КАРКАСЕ ON L-TYPE METALLIC BASE 340 142 1 341 936 1 341 907 1	 НА A-ОБРАЗНОМ КАРКАСЕ ON A-TYPE METALLIC BASE 340 142 1 321 214 1
Размеры (cm)	140 x 85 h 73,5-75,5	140 x 85 h 73,5-75,5	140 x 85 h 73,5-75,5	140 x 85 h 68-78
Упаковка (kg/m³/packs)	45   0,06   3	48,5   0,06   3	34,9   0,06   3	35,3   0,06   37

КОМПЛЕКСНЫЙ ОФИС	БЕРЛИН	СПЕЦИФИКАЦИЯ
COMPLEX OFFICE	BERLIN	TECHNICAL SPECIFICATION

Артикул	BM280	BR02.0211	BM281	BM282	
Цвет	ольха, калевадос, береза, венге	ольха, калевадос, береза, венге	ольха, калевадос, береза, венге КАРКАС: алюминий, алюминий матовый	ольха, калевадос, береза, венге КАРКАС: алюминий   КАРКАС: хром*	
Цена (rub.)	8 715	10 035	10 335	14 353   15 858	
ПРИМЕРЫ	НА ПАНЕЛЬНОМ КАРКАСЕ ON PANEL BASE  		НА L-ОБРАЗНОМ КАРКАСЕ ON L-TYPE METALLIC BASE 		НА А-ОБРАЗНОМ КАРКАСЕ ON A-TYPE METALLIC BASE 
РАЗМЕРЫ (cm)	160 x 85 h 73,5-75,5			160 x 85 h 68-78	
УПАКОВКА (kg/m³/packs)	49,4   0,06   3	53,2   0,06   3	38,6   0,06   3	38,7   0,06   37	

Артикул	BM283	BR02.0213	BM284	BM285	
Цвет	ольха, калевадос, береза, венге	ольха, калевадос, береза, венге	ольха, калевадос, береза, венге КАРКАС: алюминий, алюминий матовый	ольха, калевадос, береза, венге КАРКАС: алюминий   КАРКАС: хром*	
Цена (rub.)	9 408	10 936	11 041	14 986   16 490	
ПРИМЕРЫ	НА ПАНЕЛЬНОМ КАРКАСЕ ON PANEL BASE  		НА L-ОБРАЗНОМ КАРКАСЕ ON L-TYPE METALLIC BASE 		НА А-ОБРАЗНОМ КАРКАСЕ ON A-TYPE METALLIC BASE 
РАЗМЕРЫ (cm)	180 x 85 h 73,5-75,5			180 x 85 h 68-78	
УПАКОВКА (kg/m³/packs)	54,7   0,07   3	58,5   0,07   3	42,5   0,07   3	42,3   0,07   37	

Артикул	340 108	340 111	340 121	340 141	340 161	340 181						
Цвет	ольха, калевадос, береза, венге	ольха, калевадос, береза, венге	ольха, калевадос, береза, венге	ольха, калевадос, береза, венге	ольха, калевадос, береза, венге	ольха, калевадос, береза, венге						
Цена (rub.)	2 348	2 648	3 000	3 293	3 958	4 353						
ПРИМЕРЫ	СТОЛЕШНИЦА 65 см DESK BOARD 65 cm      											
РАЗМЕРЫ (cm)	80 x 65 h 2,8		100 x 65 h 2,8		120 x 65 h 2,8		140 x 65 h 2,8		160 x 65 h 2,8		180 x 65 h 2,8	
УПАКОВКА (kg/m³/packs)	11,1   0,03   1	13,3   0,03   1	15,5   0,03   1	18,1   0,05   1	20,5   0,04   1	24,2   0,1   1						

Артикул	340 109	340 112	340 122	340 142	340 162	340 182						
Цвет	ольха, калевадос, береза, венге	ольха, калевадос, береза, венге	ольха, калевадос, береза, венге	ольха, калевадос, береза, венге	ольха, калевадос, береза, венге	ольха, калевадос, береза, венге						
Цена (rub.)	2 748	3 105	3 510	3 858	4 635	5 088						
ПРИМЕРЫ	СТОЛЕШНИЦА 85 см DESK BOARD 85 cm      											
РАЗМЕРЫ (cm)	80 x 85 h 2,8		100 x 85 h 2,8		120 x 85 h 2,8		140 x 85 h 2,8		160 x 85 h 2,8		180 x 85 h 2,8	
УПАКОВКА (kg/m³/packs)	14,1   0,03   1	17   0,03   1	19,9   0,04   1	23,3   0,1   1	26,4   0,1   1	29,8   0,1   1						

КОМПЛЕКСНЫЙ ОФИС	<b>БЕРЛИН</b>	СПЕЦИФИКАЦИЯ
COMPLEX OFFICE	BERLIN	TECHNICAL SPECIFICATION

Артикул	340 936	340 940	340 944	340 946	340 948	340 952
Цвет	ольха, калевадос, береза, венге	ольха, калевадос, береза, венге	ольха, калевадос, береза, венге	ольха, калевадос, береза, венге	ольха, калевадос, береза, венге	ольха, калевадос, береза, венге
Цена (rub.)	770	960	1 360	1 440	1 585	1 825

ВЫСОКАЯ ПЕРЕДНЯЯ ПАНЕЛЬ  
HIGH FRONT PANEL

КОМПЛЕКТУЮЩИЕ  
ДЛЯ  
ПРЯМОУГОЛЬНЫХ  
СТОЛОВ

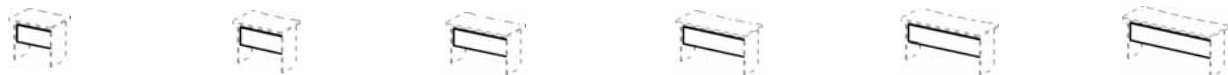

РАЗМЕРЫ (cm)	64,4 x 1,8 h 40			84,4 x 1,8 h 40			104,4 x 1,8 h 40			124,4 x 1,8 h 40			144,4 x 1,8 h 40			164,4 x 1,8 h 40		
УПАКОВКА (kg/m³/packs)	4,5	0,01	1	6,1	0,01	1	9	0,02	1	8,6	0,03	1	9,9	0,03	1	11,8	0,03	1

Артикул	340 836	340 840	340 844	340 846	340 848	340 852
Цвет	ольха, калевадос, береза, венге	ольха, калевадос, береза, венге	ольха, калевадос, береза, венге	ольха, калевадос, береза, венге	ольха, калевадос, береза, венге	ольха, калевадос, береза, венге
Цена (rub.)	1 423	1 753	2 495	2 538	2 905	3 353

НИЗКАЯ ПЕРЕДНЯЯ ПАНЕЛЬ  
LOW FRONT PANEL

КОМПЛЕКТУЮЩИЕ  
ДЛЯ  
ПРЯМОУГОЛЬНЫХ  
СТОЛОВ



РАЗМЕРЫ (cm)	64,4 x 1,8 h 61			84,4 x 1,8 h 61			104,4 x 1,8 h 61			124,4 x 1,8 h 61			144,4 x 1,8 h 61			164,4 x 1,8 h 61		
УПАКОВКА (kg/m³/packs)	6,08	0,02	1	8,1	0,03	1	9,8	0,03	1	12,05	0,04	1	13,7	0,04	1	15,6	0,05	1

Артикул	341 931	341 962	341 934	341 936	341 938	341 940
Цвет	алюминий	алюминий	алюминий	алюминий	алюминий	алюминий
Цена (rub.)	1 369	1 656	2 059	2 346	2 657	2 910

МЕТАЛЛИЧЕСКАЯ ПАНЕЛЬ ДЛЯ L-ОБРАЗНОГО КАРКАСА  
METALLIC FRONT PANEL FOR L-TYPE BASE

КОМПЛЕКТУЮЩИЕ  
ДЛЯ  
ПРЯМОУГОЛЬНЫХ  
СТОЛОВ



РАЗМЕРЫ (cm)	61 x 2 h 43			81 x 2 h 43			101 x 2 h 43			121 x 2 h 43			141 x 2 h 43			161 x 2 h 43		
УПАКОВКА (kg/m³/packs)	1,92	0,01	1	2,83	0,01	1	3,07	0,01	1	3,61	0,01	1	4,15	0,01	1	4,68	0,01	1

Артикул	321 108		321 110		321 112		321 114		321 116		321 118	
Цвет	алюминий	хром*	алюминий	хром*	алюминий	хром*	алюминий	хром*	алюминий	хром*	алюминий	хром*
Цена (rub.)	7 318	8 818	7 518	9 018	7 607	9 107	7 697	9 197	7 787	9 287	7 876	9 376

A-ОБРАЗНЫЙ КАРКАС ДЛЯ СТОЛШНИЦ 65 см  
A-TYPE BASE FOR DESK BOARD 65 cm

КОМПЛЕКТУЮЩИЕ  
ДЛЯ  
ПРЯМОУГОЛЬНЫХ  
СТОЛОВ



РАЗМЕРЫ (cm)	69 x 60 h 65-75			89 x 60 h 65-75			109 x 60 h 65-75			129 x 60 h 65-75			149 x 60 h 65-75			169 x 60 h 65-75		
УПАКОВКА (kg/m³/packs)	10,1	0,01	35	10,3	0,01	39	10,5	0,01	39	10,6	0,01	39	10,7	0,01	39	10,8	0,01	39

КОМПЛЕКСНЫЙ ОФИС	БЕРЛИН	СПЕЦИФИКАЦИЯ
COMPLEX OFFICE	BERLIN	TECHNICAL SPECIFICATION

Артикул	321 208			321 210			321 212			321 214			321 216			321 218		
Цвет	алюминий	хром*		алюминий	хром*		алюминий	хром*		алюминий	хром*		алюминий	хром*		алюминий	хром*	
Цена (rub.)	9 002	10 502		9 181	10 681		9 360	10 860		9 539	11 039		9 718	11 218		9 898	11 398	

A-ОБРАЗНЫЙ КАРКАС ДЛЯ СТОЛЕШНИЦ 85 см  
A-TYPE BASE FOR DESK BOARD 85 cm

КОМПЛЕКТУЮЩИЕ  
ДЛЯ  
ПРЯМОУГОЛЬНЫХ  
СТОЛОВ



РАЗМЕРЫ (cm)	74 x 67 h 65-75			94 x 67 h 65-75			114 x 67 h 65-75			134 x 67 h 65-75			154 x 67 h 65-75			174 x 67 h 65-75		
УПАКОВКА (kg/m³/packs)	11,3	0,01	33	11,6	0,01	34	11,8	0,01	34	12	0,01	35	12,3	0,01	35	12,5	0,01	35

Артикул	340 904	340 907	341 904	341 907
Цвет	серый*	серый*	алюминий, алюминий матовый	
Цена (rub.)	2 335	2 495	3 043	3 043

КОМПЛЕКТ НОГ ДЛЯ ПАНЕЛЬНОГО КАРКАСА  
SET OF SIDES FOR PANEL BASE

КОМПЛЕКТ НОГ ДЛЯ L-ОБРАЗНОГО КАРКАСА  
SET OF SIDES FOR L-TYPE BASE

КОМПЛЕКТУЮЩИЕ  
ДЛЯ  
ПРЯМОУГОЛЬНЫХ  
СТОЛОВ



для столешниц 65 см  
for desk boards 65 cm

для столешниц 85 см  
for desk boards 85 cm

для столешниц 65 см  
for desk boards 65 cm

для столешниц 85 см  
for desk boards 85 cm

РАЗМЕРЫ (cm)	46 x 2,2 h 71			57 x 2,2 h 71			h 71			h 71					
УПАКОВКА (kg/m³/packs)	8	0,03	1	13,1	0,03	1	8	0,03	1	8	0,03	1			

Артикул	B113	BR04.0209	B114	B114 New	B115	
Цвет	ольха, калевадос, береза, венге	ольха, калевадос, береза, венге	ольха, калевадос, береза, венге		ольха, калевадос, береза, венге	
			КАРКАС: алюминий	КАРКАС: алюминий, алю.мат.	КАРКАС: алюминий	КАРКАС: хром*
Цена (rub.)	7 628	8 778	9 096	9 096	11 587	13 087

НА ПАНЕЛЬНОМ КАРКАСЕ  
ON PANEL BASE

НА L-ОБРАЗНОМ КАРКАСЕ  
ON L-TYPE METALLIC BASE

НА A-ОБРАЗНОМ КАРКАСЕ  
ON A-TYPE METALLIC BASE

АСИММЕТРИЧНЫЕ  
СТОЛЫ



340 014 1  
340 935 1  
340 909 1



340 014 1  
340 835 1  
340 909 1

340 014 1  
341 935 1  
341 909 1



340 014 1  
341 935 1  
341 907 1



340 014 1  
321 115 1

РАЗМЕРЫ (cm)	140 x 80 h 73,5-75,5			140 x 80 h 73,5-75,5			140 x 80 h 73,5-75,5			140 x 80 h 73,5-75,5			140 x 80 h 68-78		
УПАКОВКА (kg/m³/packs)	31,8	0,05	3	35,2	0,05	3	29,1	0,05	3	29,1	0,05	3	28,3	0,05	41

Артикул	B116	BR04.0210	B117	B117 New	B118	
Цвет	ольха, калевадос, береза, венге	ольха, калевадос, береза, венге	ольха, калевадос, береза, венге		ольха, калевадос, береза, венге	
			КАРКАС: алюминий	КАРКАС: алюминий, алю.мат.	КАРКАС: алюминий	КАРКАС: хром*
Цена (rub.)	7 628	8 778	9 096	9 096	11 587	13 087

НА ПАНЕЛЬНОМ КАРКАСЕ  
ON PANEL BASE

НА L-ОБРАЗНОМ КАРКАСЕ  
ON L-TYPE METALLIC BASE

НА A-ОБРАЗНОМ КАРКАСЕ  
ON A-TYPE METALLIC BASE

АСИММЕТРИЧНЫЕ  
СТОЛЫ



340 015 1  
340 935 1  
340 909 1



340 015 1  
340 835 1  
340 909 1

340 015 1  
341 935 1  
341 909 1











340 015 1  
341 935 1  
341 907 1



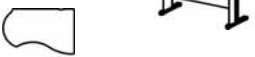







340 015 1  
321 115 1

РАЗМЕРЫ (cm)	140 x 80 h 73,5-75,5			140 x 80 h 73,5-75,5			140 x 80 h 73,5-75,5			140 x 80 h 73,5-75,5			140 x 80 h 68-78		
УПАКОВКА (kg/m³/packs)	31,8	0,05	3	35,2	0,05	3	29,1	0,05	3	29,1	0,05	3	28,3	0,05	41









Артикул	B101	BR04.0211	B102	B103	
Цвет	ольха, калевадос, береза, венге	ольха, калевадос, береза, венге	ольха, калевадос, береза, венге КАРКАС: алюминий	ольха, калевадос, береза, венге КАРКАС: алюминий    КАРКАС: хром*	
Цена (rub.)	8 831	9 929	10 037	14 187	15 692

АСИММЕТРИЧНЫЕ СТОЛЫ	НА ПАНЕЛЬНОМ КАРКАСЕ ON PANEL BASE			НА L-ОБРАЗНОМ КАРКАСЕ ON L-TYPE METALLIC BASE			НА А-ОБРАЗНОМ КАРКАСЕ ON A-TYPE METALLIC BASE					
												
РАЗМЕРЫ (cm)	160 x 100 h 73,5-75,5			160 x 100 h 73,5-75,5			160 x 100 h 73,5-75,5			160 x 100 h 68-78		
УПАКОВКА (kg/m³/packs)	60	0,07	3	63,5	0,07	3	48,8	0,07	3	47,6	0,07	37









Артикул	B104	BR04.0212	B105	B106	
Цвет	ольха, калевадос, береза, венге	ольха, калевадос, береза, венге	ольха, калевадос, береза, венге КАРКАС: алюминий	ольха, калевадос, береза, венге КАРКАС: алюминий    КАРКАС: хром*	
Цена (rub.)	8 831	9 929	10 037	14 187	15 692

АСИММЕТРИЧНЫЕ СТОЛЫ	НА ПАНЕЛЬНОМ КАРКАСЕ ON PANEL BASE			НА L-ОБРАЗНОМ КАРКАСЕ ON L-TYPE METALLIC BASE			НА А-ОБРАЗНОМ КАРКАСЕ ON A-TYPE METALLIC BASE					
												
РАЗМЕРЫ (cm)	160 x 100 h 73,5-75,5			160 x 100 h 73,5-75,5			160 x 100 h 73,5-75,5			160 x 100 h 68-78		
УПАКОВКА (kg/m³/packs)	60	0,07	3	63,5	0,07	3	48,8	0,07	3	47,6	0,07	37

Артикул	B107	BR04.0213	B108	B109	
Цвет	ольха, калевадос, береза, венге	ольха, калевадос, береза, венге	ольха, калевадос, береза, венге КАРКАС: алюминий	ольха, калевадос, береза, венге КАРКАС: алюминий    КАРКАС: хром*	
Цена (rub.)	10 033	11 353	11 405	15 423	16 928

АСИММЕТРИЧНЫЕ СТОЛЫ	НА ПАНЕЛЬНОМ КАРКАСЕ ON PANEL BASE			НА L-ОБРАЗНОМ КАРКАСЕ ON L-TYPE METALLIC BASE			НА А-ОБРАЗНОМ КАРКАСЕ ON A-TYPE METALLIC BASE					
												
РАЗМЕРЫ (cm)	180 x 120 h 73,5-75,5			180 x 120 h 73,5-75,5			180 x 120 h 73,5-75,5			180 x 120 h 68-78		
УПАКОВКА (kg/m³/packs)	67,4	0,1	3	71,2	0,1	3	55,4	0,1	3	54	0,1	37

Артикул	B110	BR04.0214	B111	B112	
Цвет	ольха, калевадос, береза, венге	ольха, калевадос, береза, венге	ольха, калевадос, береза, венге КАРКАС: алюминий	ольха, калевадос, береза, венге КАРКАС: алюминий    КАРКАС: хром*	
Цена (rub.)	10 046	11 366	11 418	15 436	16 941

АСИММЕТРИЧНЫЕ СТОЛЫ	НА ПАНЕЛЬНОМ КАРКАСЕ ON PANEL BASE			НА L-ОБРАЗНОМ КАРКАСЕ ON L-TYPE METALLIC BASE			НА А-ОБРАЗНОМ КАРКАСЕ ON A-TYPE METALLIC BASE					
												
РАЗМЕРЫ (cm)	180 x 120 h 73,5-75,5			180 x 120 h 73,5-75,5			180 x 120 h 73,5-75,5			180 x 120 h 68-78		
УПАКОВКА (kg/m³/packs)	67,4	0,1	3	71,2	0,1	3	55,4	0,1	3	54	0,1	37

КОМПЛЕКСНЫЙ ОФИС	<b>БЕРЛИН</b>	СПЕЦИФИКАЦИЯ
COMPLEX OFFICE	BERLIN	TECHNICAL SPECIFICATION

Артикул	340 014	340 015	340 016	340 017	340 018	340 019
Цвет	ольха, калевадос, береза, венге	ольха, калевадос, береза, венге	ольха, калевадос, береза, венге	ольха, калевадос, береза, венге	ольха, калевадос, береза, венге	ольха, калевадос, береза, венге
Цена (rub.)	3 845	3 845	4 648	4 648	5 705	5 718

КОМПЛЕКТУЮЩИЕ ДЛЯ АСИММЕТРИЧНЫХ СТОЛОВ

СТОЛЕШНИЦА  
DESK BOARD

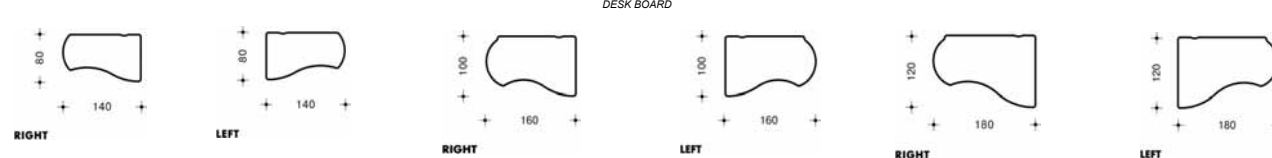

РАЗМЕРЫ (cm)	140 x 80 h 2,8	140 x 80 h 2,8	160 x 100 h 2,8	160 x 100 h 2,8	180 x 120 h 2,8	180 x 120 h 2,8
УПАКОВКА (kg/m³/packs)	17,7   0,1   1	17,7   0,1   1	35,6   0,1   1	35,6   0,1   1	41,7   0,1   1	41,7   0,1   1

Артикул	340 935	340 946	340 948	340 835	340 846	340 848
Цвет	ольха, калевадос, береза, венге	ольха, калевадос, береза, венге	ольха, калевадос, береза, венге	ольха, калевадос, береза, венге	ольха, калевадос, береза, венге	ольха, калевадос, береза, венге
Цена (rub.)	1 365	1 440	1 585	2 515	2 538	2 905

КОМПЛЕКТ ПАНЕЛЕЙ ДЛЯ ПАНЕЛЬНОГО КАРКАСА  
SET OF FRONT PANELS FOR PANEL BASE



РАЗМЕРЫ (cm)	114,4 x 1,8 h 40	124,4 x 1,8 h 40	144,4 x 1,8 h 40	114,4 x 1,8 h 61	124,4 x 1,8 h 61	144,4 x 1,8 h 61
УПАКОВКА (kg/m³/packs)	7,9   0,02   1	8,6   0,03   1	9,9   0,03   1	11,32   0,03   1	12,05   0,04   1	13,7   0,04   1

Артикул	340 909	340 908	341 935	341 936	341 938
Цвет	серый*	серый*	алюминий	алюминий	алюминий
Цена (rub.)	2 418	2 743	2 208	2 346	2 657

КОМПЛЕКТ НОГ ДЛЯ ПАНЕЛЬНОГО КАРКАСА  
SET OF SIDES FOR PANEL BASE

МЕТАЛЛИЧЕСКАЯ ПАНЕЛЬ ДЛЯ L-ОБРАЗНОГО КАРКАСА  
METALLIC FRONT PANEL FOR L-TYPE BASE



РАЗМЕРЫ (cm)	2,2 h 71	2,2 h 71	113 x 2 h 43	121 x 2 h 43	141 x 2 h 43
УПАКОВКА (kg/m³/packs)	6,2   0,02   1	15,8   0,04   1	3,38   0,01   1	3,61   0,01   1	4,15   0,01   1



Артикул	341 909	341 908	341 907	321 115	321 214	321 216
Цвет	алюминий	алюминий	алюминий, алюминий матовый	алюминий	алюминий   хром*	алюминий   хром*
Цена (rub.)	3 043	3 043	3 043	7 742	9 539	9 718

КОМПЛЕКТ НОГ ДЛЯ L-ОБРАЗНОГО КАРКАСА  
SET OF SIDES FOR L-TYPE BASE

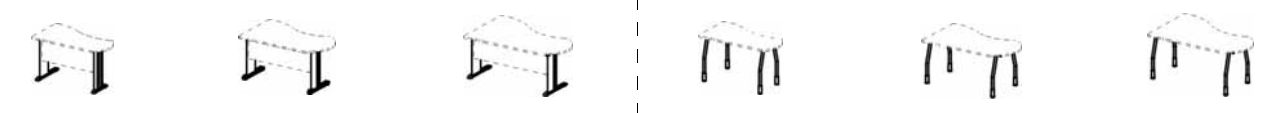
A-ОБРАЗНЫЙ КАРКАС  
A-TYPE BASES

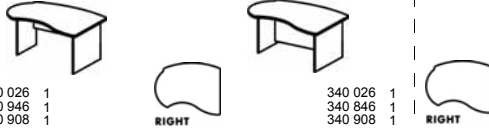
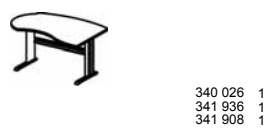

РАЗМЕРЫ (cm)	h 71	h 71	h 71	112 x 60 h 65-75	134 x 67 h 65-75	154 x 67 h 65-75
УПАКОВКА (kg/m³/packs)	8   0,03   1	9,56   0,1   1	8   0,03   1	10,6   0,01   39	12   0,01   35	12,3   0,01   35

Артикул	BR06.0111	BR06.0211	BR06.1211	BR06.1011
Цвет	ольха, калевадос, береза, венге	ольха, калевадос, береза, венге	ольха, калевадос, береза, венге Каркас: алюминий	ольха, калевадос, береза, венге Каркас: алюминий   Каркас: хром*
Цена (rub.)	11 658	12 756	12 864	17 019   18 519
Асимметричные столы с брифинг-зоной	НА ПАНЕЛЬНОМ КАРКАСЕ ON PANEL BASE 		НА L-ОБРАЗНОМ КАРКАСЕ ON L-TYPE METALLIC BASE 	НА А-ОБРАЗНОМ КАРКАСЕ ON A-TYPE METALLIC BASE 
Размеры (cm)	160 x 112 h 73,5-75,5	160 x 112 h 73,5-75,5	160 x 112 h 73,5-75	160 x 112 h 68-78
Упаковка (kg/m³/packs)	60   0,07   3	63,5   0,07   3	48,8   0,07   3	47,6   0,07   37



Артикул	BR06.0112	BR06.0212	BR06.1212	BR06.1012
Цвет	ольха, калевадос, береза, венге	ольха, калевадос, береза, венге	ольха, калевадос, береза, венге Каркас: алюминий	ольха, калевадос, береза, венге Каркас: алюминий   Каркас: хром*
Цена (rub.)	11 658	12 756	12 864	17 019   13 790
Асимметричные столы с брифинг-зоной	НА ПАНЕЛЬНОМ КАРКАСЕ ON PANEL BASE 		НА L-ОБРАЗНОМ КАРКАСЕ ON L-TYPE METALLIC BASE 	НА А-ОБРАЗНОМ КАРКАСЕ ON A-TYPE METALLIC BASE 
Размеры (cm)	160 x 112 h 73,5-75,5	160 x 112 h 73,5-75,5	160 x 112 h 73,5-75	160 x 112 h 68-78
Упаковка (kg/m³/packs)	60   0,07   3	63,5   0,07   3	48,8   0,07   3	47,6   0,07   37

Артикул	BR06.0113	BR06.0213	BR06.1213	BR06.1013
Цвет	ольха, калевадос, береза, венге	ольха, калевадос, береза, венге	ольха, калевадос, береза, венге Каркас: алюминий	ольха, калевадос, береза, венге Каркас: алюминий   Каркас: хром*
Цена (rub.)	13 916	15 236	15 288	19 311   20 811
Асимметричные столы с брифинг-зоной	НА ПАНЕЛЬНОМ КАРКАСЕ ON PANEL BASE 		НА L-ОБРАЗНОМ КАРКАСЕ ON L-TYPE METALLIC BASE 	НА А-ОБРАЗНОМ КАРКАСЕ ON A-TYPE METALLIC BASE 
Размеры (cm)	180 x 132 h 73,5-75,5	180 x 132 h 73,5-75,5	180 x 132 h 73,5-75	180 x 132 h 68-78
Упаковка (kg/m³/packs)	67,4   0,1   3	71,2   0,1   3	55,4   0,1   3	54   0,1   37

Артикул	BR06.0114	BR06.0214	BR06.1214	BR06.1014
Цвет	ольха, калевадос, береза, венге	ольха, калевадос, береза, венге	ольха, калевадос, береза, венге Каркас: алюминий	ольха, калевадос, береза, венге Каркас: алюминий   Каркас: хром*
Цена (rub.)	13 916	15 236	15 288	19 311   20 811
Асимметричные столы с брифинг-зоной	НА ПАНЕЛЬНОМ КАРКАСЕ ON PANEL BASE 		НА L-ОБРАЗНОМ КАРКАСЕ ON L-TYPE METALLIC BASE 	НА А-ОБРАЗНОМ КАРКАСЕ ON A-TYPE METALLIC BASE 
Размеры (cm)	180 x 132 h 73,5-75,5	180 x 132 h 73,5-75,5	180 x 132 h 73,5-75	180 x 132 h 68-78
Упаковка (kg/m³/packs)	67,4   0,1   3	71,2   0,1   3	55,4   0,1   3	54   0,1   37

КОМПЛЕКСНЫЙ ОФИС	<b>БЕРЛИН</b>	СПЕЦИФИКАЦИЯ
COMPLEX OFFICE	BERLIN	TECHNICAL SPECIFICATION

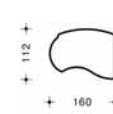
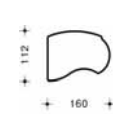
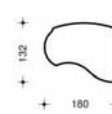
Артикул	340 026	340 027	340 028	340 029	
Цвет	ольха, калъвадос, береза, венге	ольха, калъвадос, береза, венге	ольха, калъвадос, береза, венге	ольха, калъвадос, береза, венге	
Цена (rub.)	7 475	7 475	9 588	9 588	

КОМПЛЕКТУЮЩИЕ ДЛЯ АСИММЕТРИЧНЫХ СТОЛОВ С БРИФИНГ-ЗОНОЙ	СТОЛЕШНИЦА DESK BOARD			
				

РАЗМЕРЫ (cm)	160 x 112 h 2,8	160 x 112 h 2,8	180 x 132 h 2,8	180 x 132 h 2,8	
УПАКОВКА (kg/m³/packs)	35,6   0,1   1	35,6   0,1   1	41,7   0,1   1	41,7   0,1   1	

Артикул	340 946	340 948	340 846	340 848	341 936	341 938
Цвет	ольха, калъвадос, береза, венге	ольха, калъвадос, береза, венге	ольха, калъвадос, береза, венге	ольха, калъвадос, береза, венге	алюминий	алюминий
Цена (rub.)	1 440	1 585	2 538	2 905	2 346	2 657

КОМПЛЕКТУЮЩИЕ ДЛЯ АСИММЕТРИЧНЫХ СТОЛОВ С БРИФИНГ-ЗОНОЙ	ВЫСОКАЯ ПЕРЕДНЯЯ ПАНЕЛЬ HIGH FRONT PANEL		НИЗКАЯ ПЕРЕДНЯЯ ПАНЕЛЬ LOW FRONT PANEL		МЕТАЛЛИЧЕСКАЯ ПАНЕЛЬ ДЛЯ L-ОБРАЗНОГО КАРКАСА METALLIC FRONT PANEL FOR L-TYPE BASE	
						







РАЗМЕРЫ (cm)	125 x 1,8 h 40	145 x 1,8 h 40	125 x 1,8 h 61	145 x 1,8 h 61	121 x 2 h 43	141 x 2 h 43
УПАКОВКА (kg/m³/packs)	8,6   0,03   1	9,9   0,03   1	12,05   0,04   1	13,7   0,04   1	3,61   0,01   1	4,15   0,01   1

Артикул	340 908	341 908	321 214		321 216	
Цвет	серый*	алюминий	алюминий	хром*	алюминий	хром*
Цена (rub.)	2 743	3 043	9 539		9 718	

КОМПЛЕКТУЮЩИЕ ДЛЯ АСИММЕТРИЧНЫХ СТОЛОВ С БРИФИНГ-ЗОНОЙ	КОМПЛЕКТ НОГ SET OF SIDES		A-ОБРАЗНЫЙ КАРКАС A-TYPE BASE	
				

РАЗМЕРЫ (cm)	80 x 2,2 h 71	h 71	134 x 67 h 65-75	154 x 67 h 65-75	
УПАКОВКА (kg/m³/packs)	15,8   0,04   1	9,56   0,1   1	12   0,01   35	12,3   0,01   35	

Артикул	340 112	340 122	340 142	340 162	340 110	340 120
Цвет	ольха, калъвадос, береза, венге	ольха, калъвадос, береза, венге	ольха, калъвадос, береза, венге	ольха, калъвадос, береза, венге	ольха, калъвадос, береза, венге	ольха, калъвадос, береза, венге
Цена (rub.)	3 105	3 510	3 858	4 635	3 048	3 440

КОМПЛЕКТУЮЩИЕ ДЛЯ СТОЛОВ НА КАРКАСЕ С ЭЛЕКТРОПРИВОДОМ	СТОЛЕШНИЦА DESK BOARD					
						

РАЗМЕРЫ (cm)	100 x 85 h 2,8	120 x 85 h 2,8	140 x 85 h 2,8	160 x 85 h 2,8	100 x 85 h 2,8	120 x 85 h 2,8
УПАКОВКА (kg/m³/packs)	17   0,03   1	19,9   0,04   1	23,3   0,1   1	26,4   0,1   1	15,3   0,04   1	19,3   0,04   1

КОМПЛЕКСНЫЙ ОФИС	<b>БЕРЛИН</b>	СПЕЦИФИКАЦИЯ
COMPLEX OFFICE	BERLIN	TECHNICAL SPECIFICATION



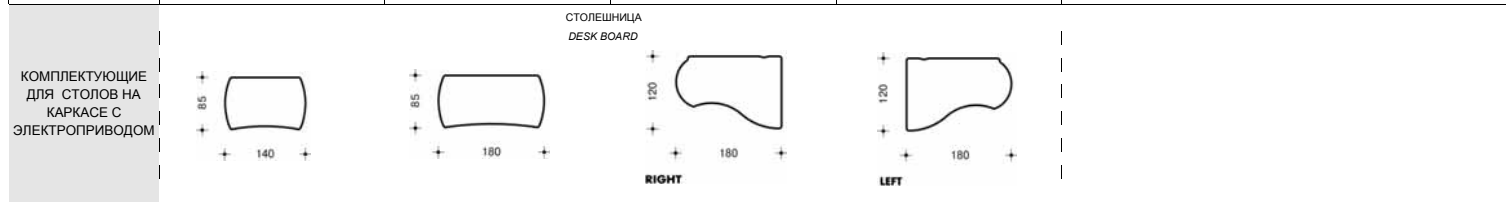



Артикул	340 140	340 180	340 018	340 019	
Цвет	ольха, калъвадос, береза, венге	ольха, калъвадос, береза, венге	ольха, калъвадос, береза, венге	ольха, калъвадос, береза, венге	
Цена (руб.)	<b>3 778</b>	<b>4 990</b>	<b>5 705</b>	<b>5 718</b>	







РАЗМЕРЫ (cm)	140 x 85 h 2,8			180 x 85 h 2,8			180 x 120 h 2,8			180 x 120 h 2,8			
УПАКОВКА (kg/m <sup>3</sup> /packs)	22,5	0,1	1	28,2	0,1	1	41,7	0,1	1	41,7	0,1	1	

КОМПЛЕКСНЫЙ ОФИС	БЕРЛИН	СПЕЦИФИКАЦИЯ
COMPLEX OFFICE	BERLIN	TECHNICAL SPECIFICATION



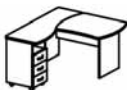



Артикул	B171			B172			B173			
Цвет	ольха, калвадос, береза, венге ОСНОВАНИЕ ТУМБЫ: ольха, калвадос, береза, венге, серый*		ольха, калвадос, береза, венге ДОП. СТОЛЕШНИЦА И ОСНОВАНИЕ ТУМБЫ: гофрированный алюминий	ольха, калвадос, береза, венге ОСНОВАНИЕ ТУМБЫ: ольха, калвадос, береза, венге, серый*		ольха, калвадос, береза, венге ДОП. СТОЛЕШНИЦА И ОСНОВАНИЕ ТУМБЫ: гофрированный алюминий	ольха, калвадос, береза, венге ОСНОВАНИЕ ТУМБЫ: ольха, калвадос, береза, венге, серый*		ольха, калвадос, береза, венге ДОП. СТОЛЕШНИЦА И ОСНОВАНИЕ ТУМБЫ: гофрированный алюминий	
Цена (rub.)	16 926		17 353	18 173		18 600	22 431	23 931	22 858	24 358

Угловые рабочие места с тумбой 3 ящика	НА ПАНЕЛЬНОМ КАРКАСЕ ON PANEL BASE			НА L-ОБРАЗНОМ КАРКАСЕ ON L-TYPE BASE			НА A-ОБРАЗНОМ КАРКАСЕ ON A-TYPE BASE												
			340 110 1	340 190 1	340 907 1	340 203 1	340 944 1			340 110 1	340 190 1	341 907 1	340 203 1	341 934 1			340 110 1	340 190 1	321 212 1
РАЗМЕРЫ (cm)	140 x 160 h 74			140 x 160 h 74			140 x 160 h 74												
УПАКОВКА (kg/m³/packs)	79,6	0,14	6	68,6	0,14	6	69,3	0,14	41										





Артикул	B174			B175			B176			
Цвет	ольха, калвадос, береза, венге ОСНОВАНИЕ ТУМБЫ: ольха, калвадос, береза, венге, серый*		ольха, калвадос, береза, венге ДОП. СТОЛЕШНИЦА И ОСНОВАНИЕ ТУМБЫ: гофрированный алюминий	ольха, калвадос, береза, венге ОСНОВАНИЕ ТУМБЫ: ольха, калвадос, береза, венге, серый*		ольха, калвадос, береза, венге ДОП. СТОЛЕШНИЦА И ОСНОВАНИЕ ТУМБЫ: гофрированный алюминий	ольха, калвадос, береза, венге ОСНОВАНИЕ ТУМБЫ: ольха, калвадос, береза, венге, серый*		ольха, калвадос, береза, венге ДОП. СТОЛЕШНИЦА И ОСНОВАНИЕ ТУМБЫ: гофрированный алюминий	
Цена (rub.)	16 926		17 353	18 173		18 600	22 431	23 931	22 858	24 358

Угловые рабочие места с тумбой 3 ящика	НА ПАНЕЛЬНОМ КАРКАСЕ ON PANEL BASE			НА L-ОБРАЗНОМ КАРКАСЕ ON L-TYPE BASE			НА A-ОБРАЗНОМ КАРКАСЕ ON A-TYPE BASE												
			340 110 1	340 191 1	340 907 1	340 203 1	340 944 1			340 110 1	340 191 1	341 907 1	340 203 1	341 934 1			340 110 1	340 191 1	321 212 1
РАЗМЕРЫ (cm)	140 x 160 h 74			140 x 160 h 74			140 x 160 h 74												
УПАКОВКА (kg/m³/packs)	79,6	0,14	6	68,6	0,14	6	69,3	0,14	41										

Артикул	B195			B196			B197			
Цвет	ольха, калвадос, береза, венге ОСНОВАНИЕ ТУМБЫ: ольха, калвадос, береза, венге, серый*		ольха, калвадос, береза, венге ДОП. СТОЛЕШНИЦА И ОСНОВАНИЕ ТУМБЫ: гофрированный алюминий	ольха, калвадос, береза, венге ОСНОВАНИЕ ТУМБЫ: ольха, калвадос, береза, венге, серый*		ольха, калвадос, береза, венге ДОП. СТОЛЕШНИЦА И ОСНОВАНИЕ ТУМБЫ: гофрированный алюминий	ольха, калвадос, береза, венге ОСНОВАНИЕ ТУМБЫ: ольха, калвадос, береза, венге, серый*		ольха, калвадос, береза, венге ДОП. СТОЛЕШНИЦА И ОСНОВАНИЕ ТУМБЫ: гофрированный алюминий	
Цена (rub.)	17 478		17 905	18 852		19 279	23 002	24 502	23 429	24 929

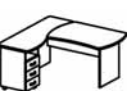





Угловые рабочие места с тумбой 3 ящика	НА ПАНЕЛЬНОМ КАРКАСЕ ON PANEL BASE			НА L-ОБРАЗНОМ КАРКАСЕ ON L-TYPE BASE			НА A-ОБРАЗНОМ КАРКАСЕ ON A-TYPE BASE												
			340 120 1	340 190 1	340 907 1	340 203 1	340 937 1			340 120 1	340 190 1	341 907 1	340 203 1	341 936 1			340 120 1	340 190 1	321 214 1
РАЗМЕРЫ (cm)	160 x 160 h 74			160 x 160 h 74			160 x 160 h 74												
УПАКОВКА (kg/m³/packs)	83,8	0,14	6	73,1	0,14	6	73,5	0,14	42										

Артикул	B198			B199			B200			
Цвет	ольха, калвадос, береза, венге ОСНОВАНИЕ ТУМБЫ: ольха, калвадос, береза, венге, серый*		ольха, калвадос, береза, венге ДОП. СТОЛЕШНИЦА И ОСНОВАНИЕ ТУМБЫ: гофрированный алюминий	ольха, калвадос, береза, венге ОСНОВАНИЕ ТУМБЫ: ольха, калвадос, береза, венге, серый*		ольха, калвадос, береза, венге ДОП. СТОЛЕШНИЦА И ОСНОВАНИЕ ТУМБЫ: гофрированный алюминий	ольха, калвадос, береза, венге ОСНОВАНИЕ ТУМБЫ: ольха, калвадос, береза, венге, серый*		ольха, калвадос, береза, венге ДОП. СТОЛЕШНИЦА И ОСНОВАНИЕ ТУМБЫ: гофрированный алюминий	
Цена (rub.)	17 478		17 905	18 852		19 279	23 002	24 502	23 429	24 929

Угловые рабочие места с тумбой 3 ящика	НА ПАНЕЛЬНОМ КАРКАСЕ ON PANEL BASE			НА L-ОБРАЗНОМ КАРКАСЕ ON L-TYPE BASE			НА A-ОБРАЗНОМ КАРКАСЕ ON A-TYPE BASE												
			340 120 1	340 191 1	340 907 1	340 203 1	340 937 1			340 120 1	340 191 1	341 907 1	340 203 1	341 936 1			340 120 1	340 191 1	321 214 1
РАЗМЕРЫ (cm)	160 x 160 h 74			160 x 160 h 74			160 x 160 h 74												
УПАКОВКА (kg/m³/packs)	83,8	0,14	6	73,1	0,14	6	73,5	0,14	42										





КОМПЛЕКСНЫЙ ОФИС	БЕРЛИН	СПЕЦИФИКАЦИЯ
COMPLEX OFFICE	BERLIN	TECHNICAL SPECIFICATION

Артикул	B177			B178			B179			
Цвет	ольха, калвадос, береза, венге ОСНОВАНИЕ ТУМБЫ: ольха, калвадос, береза, венге, серый*		ольха, калвадос, береза, венге ДОП. СТОЛЕШНИЦА И ОСНОВАНИЕ ТУМБЫ: гофрированный алюминий	ольха, калвадос, береза, венге ОСНОВАНИЕ ТУМБЫ: ольха, калвадос, береза, венге, серый*		ольха, калвадос, береза, венге ДОП. СТОЛЕШНИЦА И ОСНОВАНИЕ ТУМБЫ: гофрированный алюминий	ольха, калвадос, береза, венге ОСНОВАНИЕ ТУМБЫ: ольха, калвадос, береза, венге, серый*		ольха, калвадос, береза, венге ДОП. СТОЛЕШНИЦА И ОСНОВАНИЕ ТУМБЫ: гофрированный алюминий	
Цена (rub.)	17 881		18 308	19 501		19 928	КАРКАС: алюминий	КАРКАС: хром*	КАРКАС: алюминий	КАРКАС: хром*
							23 519	25 019	23 946	25 446

УГЛОВЫЕ РАБОЧИЕ МЕСТА С ТУМБОЙ 3 ЯЩИКА	НА ПАНЕЛЬНОМ КАРКАСЕ ON PANEL BASE			НА L-ОБРАЗНОМ КАРКАСЕ ON L-TYPE BASE			НА A-ОБРАЗНОМ КАРКАСЕ ON A-TYPE BASE												
			340 140 1	340 190 1	340 907 1	340 203 1	340 948 1			340 140 1	340 190 1	341 907 1	340 203 1	341 938 1			340 140 1	340 190 1	321 216 1

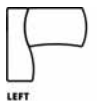
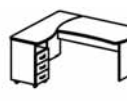

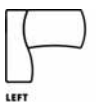



РАЗМЕРЫ (cm)	180 x 160 h 74			180 x 160 h 74			180 x 160 h 74			
УПАКОВКА (kg/m³/packs)	87,7	0,14	6	76,9	0,14	6	77	0,14	42	

Артикул	B180			B181			B182			
Цвет	ольха, калвадос, береза, венге ОСНОВАНИЕ ТУМБЫ: ольха, калвадос, береза, венге, серый*		ольха, калвадос, береза, венге ДОП. СТОЛЕШНИЦА И ОСНОВАНИЕ ТУМБЫ: гофрированный алюминий	ольха, калвадос, береза, венге ОСНОВАНИЕ ТУМБЫ: ольха, калвадос, береза, венге, серый*		ольха, калвадос, береза, венге ДОП. СТОЛЕШНИЦА И ОСНОВАНИЕ ТУМБЫ: гофрированный алюминий	ольха, калвадос, береза, венге ОСНОВАНИЕ ТУМБЫ: ольха, калвадос, береза, венге, серый*		ольха, калвадос, береза, венге ДОП. СТОЛЕШНИЦА И ОСНОВАНИЕ ТУМБЫ: гофрированный алюминий	
Цена (rub.)	17 881		17 881	19 501		19 928	КАРКАС: алюминий	КАРКАС: хром*	КАРКАС: алюминий	КАРКАС: хром*
							23 519	25 019	23 946	25 446

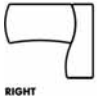
УГЛОВЫЕ РАБОЧИЕ МЕСТА С ТУМБОЙ 3 ЯЩИКА	НА ПАНЕЛЬНОМ КАРКАСЕ ON PANEL BASE			НА L-ОБРАЗНОМ КАРКАСЕ ON L-TYPE BASE			НА A-ОБРАЗНОМ КАРКАСЕ ON A-TYPE BASE												
			340 140 1	340 191 1	340 907 1	340 203 1	340 948 1			340 140 1	340 191 1	341 907 1	340 203 1	341 938 1			340 140 1	340 191 1	321 216 1

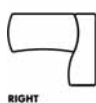

РАЗМЕРЫ (cm)	180 x 160 h 74			180 x 160 h 74			180 x 160 h 74			
УПАКОВКА (kg/m³/packs)	87,7	0,14	6	76,9	0,14	6	77	0,14	42	

Артикул	B183			B184			B185			
Цвет	ольха, калвадос, береза, венге ОСНОВАНИЕ ТУМБЫ: ольха, калвадос, береза, венге, серый*		ольха, калвадос, береза, венге ДОП. СТОЛЕШНИЦА И ОСНОВАНИЕ ТУМБЫ: гофрированный алюминий	ольха, калвадос, береза, венге ОСНОВАНИЕ ТУМБЫ: ольха, калвадос, береза, венге, серый*		ольха, калвадос, береза, венге ДОП. СТОЛЕШНИЦА И ОСНОВАНИЕ ТУМБЫ: гофрированный алюминий	ольха, калвадос, береза, венге ОСНОВАНИЕ ТУМБЫ: ольха, калвадос, береза, венге, серый*		ольха, калвадос, береза, венге ДОП. СТОЛЕШНИЦА И ОСНОВАНИЕ ТУМБЫ: гофрированный алюминий	
Цена (rub.)	18 881		19 308	20 514		20 941	КАРКАС: алюминий	КАРКАС: хром*	КАРКАС: алюминий	КАРКАС: хром*
							24 459	25 959	24 886	26 386

УГЛОВЫЕ РАБОЧИЕ МЕСТА С ТУМБОЙ 3 ЯЩИКА	НА ПАНЕЛЬНОМ КАРКАСЕ ON PANEL BASE			НА L-ОБРАЗНОМ КАРКАСЕ ON L-TYPE BASE			НА A-ОБРАЗНОМ КАРКАСЕ ON A-TYPE BASE												
			340 160 1	340 190 1	340 907 1	340 203 1	340 952 1			340 160 1	340 190 1	341 907 1	340 203 1	341 940 1			340 160 1	340 190 1	321 218 1

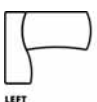
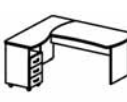
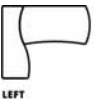
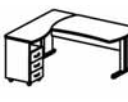
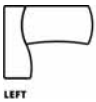

РАЗМЕРЫ (cm)	200 x 160 h 74			200 x 160 h 74			200 x 160 h 74			
УПАКОВКА (kg/m³/packs)	92,8	0,14	6	80,6	0,14	6	80,4	0,14	42	

Артикул	B186			B187			B188			
Цвет	ольха, калвадос, береза, венге ОСНОВАНИЕ ТУМБЫ: ольха, калвадос, береза, венге, серый*		ольха, калвадос, береза, венге ДОП. СТОЛЕШНИЦА И ОСНОВАНИЕ ТУМБЫ: гофрированный алюминий	ольха, калвадос, береза, венге ОСНОВАНИЕ ТУМБЫ: ольха, калвадос, береза, венге, серый*		ольха, калвадос, береза, венге ДОП. СТОЛЕШНИЦА И ОСНОВАНИЕ ТУМБЫ: гофрированный алюминий	ольха, калвадос, береза, венге ОСНОВАНИЕ ТУМБЫ: ольха, калвадос, береза, венге, серый*		ольха, калвадос, береза, венге ДОП. СТОЛЕШНИЦА И ОСНОВАНИЕ ТУМБЫ: гофрированный алюминий	
Цена (rub.)	18 881		19 308	20 514		20 941	КАРКАС: алюминий	КАРКАС: хром*	КАРКАС: алюминий	КАРКАС: хром*
							24 459	25 959	24 886	26 386

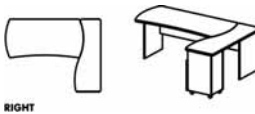
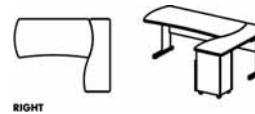

УГЛОВЫЕ РАБОЧИЕ МЕСТА С ТУМБОЙ 3 ЯЩИКА	НА ПАНЕЛЬНОМ КАРКАСЕ ON PANEL BASE			НА L-ОБРАЗНОМ КАРКАСЕ ON L-TYPE BASE			НА A-ОБРАЗНОМ КАРКАСЕ ON A-TYPE BASE												
			340 160 1	340 191 1	340 907 1	340 203 1	340 952 1			340 160 1	340 191 1	341 907 1	340 203 1	341 940 1			340 160 1	340 191 1	321 218 1

РАЗМЕРЫ (cm)	200 x 160 h 74			200 x 160 h 74			200 x 160 h 74			
УПАКОВКА (kg/m³/packs)	92,8	0,14	6	80,6	0,14	6	80,4	0,14	42	

КОМПЛЕКСНЫЙ ОФИС	БЕРЛИН	СПЕЦИФИКАЦИЯ
COMPLEX OFFICE	BERLIN	TECHNICAL SPECIFICATION

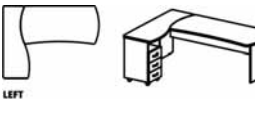
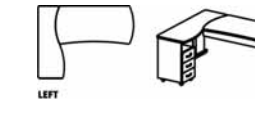
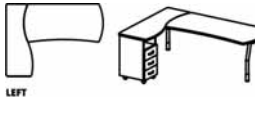

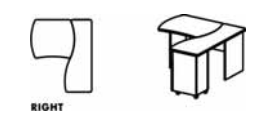

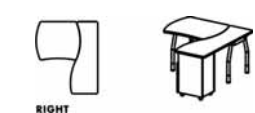

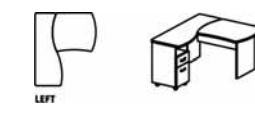
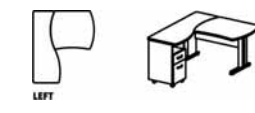
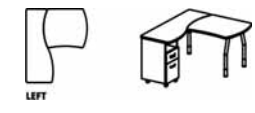

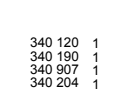

Артикул	B189			B190			B191															
ЦВЕТ	ольха, калвадос, береза, венге ОСНОВАНИЕ ТУМБЫ: ольха, калвадос, береза, венге, серый*		ольха, калвадос, береза, венге ДОП. СТОЛЕШНИЦА И ОСНОВАНИЕ ТУМБЫ: гофрированный алюминий	ольха, калвадос, береза, венге ОСНОВАНИЕ ТУМБЫ: ольха, калвадос, береза, венге, серый*		ольха, калвадос, береза, венге ДОП. СТОЛЕШНИЦА И ОСНОВАНИЕ ТУМБЫ: гофрированный алюминий	ольха, калвадос, береза, венге ОСНОВАНИЕ ТУМБЫ: ольха, калвадос, береза, венге, серый*		ольха, калвадос, береза, венге ДОП. СТОЛЕШНИЦА И ОСНОВАНИЕ ТУМБЫ: гофрированный алюминий													
	КАРКАС: алюминий		КАРКАС: хром*	КАРКАС: алюминий		КАРКАС: хром*	КАРКАС: алюминий		КАРКАС: хром*													
ЦЕНА (rub.)	19 538		19 965		21 115		21 542		25 090	26 590	25 517	27 017										
УГЛОВЫЕ РАБОЧИЕ МЕСТА С ТУМБОЙ З ЯЩИКА	НА ПАНЕЛЬНОМ КАРКАСЕ ON PANEL BASE			НА L-ОБРАЗНОМ КАРКАСЕ ON L-TYPE BASE			НА A-ОБРАЗНОМ КАРКАСЕ ON A-TYPE BASE															
																						
			340 180 1	340 190 1	340 907 1	340 203 1	340 954 1				340 180 1	340 190 1	341 907 1	340 203 1	341 941 1				340 180 1	340 190 1	321 220 1	340 203 1
РАЗМЕРЫ (cm)	220 x 160 h 74			220 x 160 h 74			220 x 160 h 74															
УПАКОВКА (kg/m³/packs)	96,8	0,14	6	83,1	0,14	6	83,2	0,14	43													

Артикул	B192			B193			B194															
ЦВЕТ	ольха, калвадос, береза, венге ОСНОВАНИЕ ТУМБЫ: ольха, калвадос, береза, венге, серый*		ольха, калвадос, береза, венге ДОП. СТОЛЕШНИЦА И ОСНОВАНИЕ ТУМБЫ: гофрированный алюминий	ольха, калвадос, береза, венге ОСНОВАНИЕ ТУМБЫ: ольха, калвадос, береза, венге, серый*		ольха, калвадос, береза, венге ДОП. СТОЛЕШНИЦА И ОСНОВАНИЕ ТУМБЫ: гофрированный алюминий	ольха, калвадос, береза, венге ОСНОВАНИЕ ТУМБЫ: ольха, калвадос, береза, венге, серый*		ольха, калвадос, береза, венге ДОП. СТОЛЕШНИЦА И ОСНОВАНИЕ ТУМБЫ: гофрированный алюминий													
	КАРКАС: алюминий		КАРКАС: хром*	КАРКАС: алюминий		КАРКАС: хром*	КАРКАС: алюминий		КАРКАС: хром*													
ЦЕНА (rub.)	19 538		19 965		21 115		21 542		25 090	26 590	25 517	27 017										
УГЛОВЫЕ РАБОЧИЕ МЕСТА С ТУМБОЙ З ЯЩИКА	НА ПАНЕЛЬНОМ КАРКАСЕ ON PANEL BASE			НА L-ОБРАЗНОМ КАРКАСЕ ON L-TYPE BASE			НА A-ОБРАЗНОМ КАРКАСЕ ON A-TYPE BASE															
																						
			340 180 1	340 191 1	340 907 1	340 203 1	340 954 1				340 180 1	340 191 1	341 907 1	340 203 1	341 941 1				340 180 1	340 191 1	321 220 1	340 203 1
РАЗМЕРЫ (cm)	220 x 160 h 74			220 x 160 h 74			220 x 160 h 74															
УПАКОВКА (kg/m³/packs)	96,8	0,14	6	83,1	0,14	6	83,2	0,14	43													

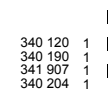





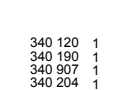

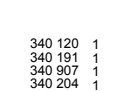

Артикул	BR05.2105			BR05.3205			BR05.3005															
ЦВЕТ	ольха, калвадос, береза, венге ОСНОВАНИЕ ТУМБЫ: ольха, калвадос, береза, венге, серый*		ольха, калвадос, береза, венге ДОП. СТОЛЕШНИЦА И ОСНОВАНИЕ ТУМБЫ: гофрированный алюминий	ольха, калвадос, береза, венге ОСНОВАНИЕ ТУМБЫ: ольха, калвадос, береза, венге, серый*		ольха, калвадос, береза, венге ДОП. СТОЛЕШНИЦА И ОСНОВАНИЕ ТУМБЫ: гофрированный алюминий	ольха, калвадос, береза, венге ОСНОВАНИЕ ТУМБЫ: ольха, калвадос, береза, венге, серый*		ольха, калвадос, береза, венге ДОП. СТОЛЕШНИЦА И ОСНОВАНИЕ ТУМБЫ: гофрированный алюминий													
	КАРКАС: алюминий		КАРКАС: хром*	КАРКАС: алюминий		КАРКАС: хром*	КАРКАС: алюминий		КАРКАС: хром*													
ЦЕНА (rub.)	18 024		18 451		19 271		19 698		23 529	25 029	23 956	25 456										
УГЛОВЫЕ РАБОЧИЕ МЕСТА С ТУМБОЙ З ЯЩИКА	НА ПАНЕЛЬНОМ КАРКАСЕ ON PANEL BASE			НА L-ОБРАЗНОМ КАРКАСЕ ON L-TYPE BASE			НА A-ОБРАЗНОМ КАРКАСЕ ON A-TYPE BASE															
																						
			340 110 1	340 190 1	340 907 1	340 204 1	340 944 1				340 110 1	340 190 1	341 907 1	340 204 1	341 934 1				340 110 1	340 190 1	321 212 1	340 204 1
РАЗМЕРЫ (cm)	140 x 160 h 74			140 x 160 h 74			140 x 160 h 74															
УПАКОВКА (kg/m³/packs)	77,4	0,16	6	66,4	0,16	6	67,1	0,16	41													

Артикул	BR05.2106			BR05.3206			BR05.3006															
ЦВЕТ	ольха, калвадос, береза, венге ОСНОВАНИЕ ТУМБЫ: ольха, калвадос, береза, венге, серый*		ольха, калвадос, береза, венге ДОП. СТОЛЕШНИЦА И ОСНОВАНИЕ ТУМБЫ: гофрированный алюминий	ольха, калвадос, береза, венге ОСНОВАНИЕ ТУМБЫ: ольха, калвадос, береза, венге, серый*		ольха, калвадос, береза, венге ДОП. СТОЛЕШНИЦА И ОСНОВАНИЕ ТУМБЫ: гофрированный алюминий	ольха, калвадос, береза, венге ОСНОВАНИЕ ТУМБЫ: ольха, калвадос, береза, венге, серый*		ольха, калвадос, береза, венге ДОП. СТОЛЕШНИЦА И ОСНОВАНИЕ ТУМБЫ: гофрированный алюминий													
	КАРКАС: алюминий		КАРКАС: хром*	КАРКАС: алюминий		КАРКАС: хром*	КАРКАС: алюминий		КАРКАС: хром*													
ЦЕНА (rub.)	18 024		18 451		19 271		19 698		23 529	25 029	23 956	25 456										
УГЛОВЫЕ РАБОЧИЕ МЕСТА С ТУМБОЙ ЯЩИК + ФАЙЛ-БОКС	НА ПАНЕЛЬНОМ КАРКАСЕ ON PANEL BASE			НА L-ОБРАЗНОМ КАРКАСЕ ON L-TYPE BASE			НА A-ОБРАЗНОМ КАРКАСЕ ON A-TYPE BASE															
																						
			340 110 1	340 191 1	340 907 1	340 204 1	340 944 1				340 110 1	340 191 1	341 907 1	340 204 1	341 934 1				340 110 1	340 191 1	321 212 1	340 204 1
РАЗМЕРЫ (cm)	140 x 160 h 74			140 x 160 h 74			140 x 160 h 74															
УПАКОВКА (kg/m³/packs)	77,4	0,16	6	66,4	0,16	6	67,1	0,16	41													

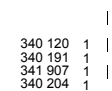





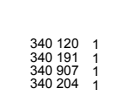

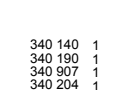

АРТИКУЛ	BR05.2107			BR05.3207			BR05.3007			
ЦВЕТ	ольха, калвадос, береза, венге ОСНОВАНИЕ ТУМБЫ: ольха, калвадос, береза, венге, серый*		ольха, калвадос, береза, венге ДОП. СТОЛЕШНИЦА И ОСНОВАНИЕ ТУМБЫ: гофрированный алюминий	ольха, калвадос, береза, венге ОСНОВАНИЕ ТУМБЫ: ольха, калвадос, береза, венге, серый*		ольха, калвадос, береза, венге ДОП. СТОЛЕШНИЦА И ОСНОВАНИЕ ТУМБЫ: гофрированный алюминий	ольха, калвадос, береза, венге ОСНОВАНИЕ ТУМБЫ: ольха, калвадос, береза, венге, серый*		ольха, калвадос, береза, венге ДОП. СТОЛЕШНИЦА И ОСНОВАНИЕ ТУМБЫ: гофрированный алюминий	
ЦЕНА (rub.)	18 576		19 003	19 950		20 377	КАРКАС: алюминий	КАРКАС: хром*	КАРКАС: алюминий	КАРКАС: хром*
	24 100		25 600	24 527		26 027				

УГЛОВЫЕ РАБОЧИЕ МЕСТА С ТУМБОЙ ЯЩИК + ФАЙЛ-БОКС	НА ПАНЕЛЬНОМ КАРКАСЕ ON PANEL BASE			НА L-ОБРАЗНОМ КАРКАСЕ ON L-TYPE BASE			НА А-ОБРАЗНОМ КАРКАСЕ ON A-TYPE BASE					
												
	RIGHT			RIGHT			RIGHT					
РАЗМЕРЫ (cm)	160 x 160 h 74			160 x 160 h 74			160 x 160 h 74					
УПАКОВКА (kg/m³/packs)	81,6	0,16	6	70,9	0,16	6	71,3	0,16	42			

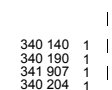





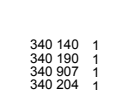

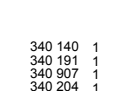

АРТИКУЛ	BR05.2108			BR05.3208			BR05.3008			
ЦВЕТ	ольха, калвадос, береза, венге ОСНОВАНИЕ ТУМБЫ: ольха, калвадос, береза, венге, серый*		ольха, калвадос, береза, венге ДОП. СТОЛЕШНИЦА И ОСНОВАНИЕ ТУМБЫ: гофрированный алюминий	ольха, калвадос, береза, венге ОСНОВАНИЕ ТУМБЫ: ольха, калвадос, береза, венге, серый*		ольха, калвадос, береза, венге ДОП. СТОЛЕШНИЦА И ОСНОВАНИЕ ТУМБЫ: гофрированный алюминий	ольха, калвадос, береза, венге ОСНОВАНИЕ ТУМБЫ: ольха, калвадос, береза, венге, серый*		ольха, калвадос, береза, венге ДОП. СТОЛЕШНИЦА И ОСНОВАНИЕ ТУМБЫ: гофрированный алюминий	
ЦЕНА (rub.)	18 576		19 003	19 950		20 377	КАРКАС: алюминий	КАРКАС: хром*	КАРКАС: алюминий	КАРКАС: хром*
	24 100		25 600	24 527		26 027				

УГЛОВЫЕ РАБОЧИЕ МЕСТА С ТУМБОЙ ЯЩИК + ФАЙЛ-БОКС	НА ПАНЕЛЬНОМ КАРКАСЕ ON PANEL BASE			НА L-ОБРАЗНОМ КАРКАСЕ ON L-TYPE BASE			НА А-ОБРАЗНОМ КАРКАСЕ ON A-TYPE BASE					
												
	LEFT			LEFT			LEFT					
РАЗМЕРЫ (cm)	160 x 160 h 74			160 x 160 h 74			160 x 160 h 74					
УПАКОВКА (kg/m³/packs)	81,6	0,16	6	70,9	0,16	6	71,3	0,16	42			

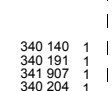
АРТИКУЛ	BR05.2109			BR05.3209			BR05.3009			
ЦВЕТ	ольха, калвадос, береза, венге ОСНОВАНИЕ ТУМБЫ: ольха, калвадос, береза, венге, серый*		ольха, калвадос, береза, венге ДОП. СТОЛЕШНИЦА И ОСНОВАНИЕ ТУМБЫ: гофрированный алюминий	ольха, калвадос, береза, венге ОСНОВАНИЕ ТУМБЫ: ольха, калвадос, береза, венге, серый*		ольха, калвадос, береза, венге ДОП. СТОЛЕШНИЦА И ОСНОВАНИЕ ТУМБЫ: гофрированный алюминий	ольха, калвадос, береза, венге ОСНОВАНИЕ ТУМБЫ: ольха, калвадос, береза, венге, серый*		ольха, калвадос, береза, венге ДОП. СТОЛЕШНИЦА И ОСНОВАНИЕ ТУМБЫ: гофрированный алюминий	
ЦЕНА (rub.)	18 979		19 406	20 599		21 026	КАРКАС: алюминий	КАРКАС: хром*	КАРКАС: алюминий	КАРКАС: хром*
	24 617		26 117	25 044		26 544				

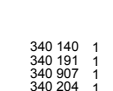

УГЛОВЫЕ РАБОЧИЕ МЕСТА С ТУМБОЙ ЯЩИК + ФАЙЛ-БОКС	НА ПАНЕЛЬНОМ КАРКАСЕ ON PANEL BASE			НА L-ОБРАЗНОМ КАРКАСЕ ON L-TYPE BASE			НА А-ОБРАЗНОМ КАРКАСЕ ON A-TYPE BASE					
												
	RIGHT			RIGHT			RIGHT					
РАЗМЕРЫ (cm)	180 x 160 h 74			180 x 160 h 74			180 x 160 h 74					
УПАКОВКА (kg/m³/packs)	85,5	0,16	6	74,7	0,16	6	74,8	0,16	42			

АРТИКУЛ	BR05.2110			BR05.3210			BR05.3010			
ЦВЕТ	ольха, калвадос, береза, венге ОСНОВАНИЕ ТУМБЫ: ольха, калвадос, береза, венге, серый*		ольха, калвадос, береза, венге ДОП. СТОЛЕШНИЦА И ОСНОВАНИЕ ТУМБЫ: гофрированный алюминий	ольха, калвадос, береза, венге ОСНОВАНИЕ ТУМБЫ: ольха, калвадос, береза, венге, серый*		ольха, калвадос, береза, венге ДОП. СТОЛЕШНИЦА И ОСНОВАНИЕ ТУМБЫ: гофрированный алюминий	ольха, калвадос, береза, венге ОСНОВАНИЕ ТУМБЫ: ольха, калвадос, береза, венге, серый*		ольха, калвадос, береза, венге ДОП. СТОЛЕШНИЦА И ОСНОВАНИЕ ТУМБЫ: гофрированный алюминий	
ЦЕНА (rub.)	18 979		19 406	20 599		21 026	КАРКАС: алюминий	КАРКАС: хром*	КАРКАС: алюминий	КАРКАС: хром*
	24 617		26 117	25 044		26 544				

УГЛОВЫЕ РАБОЧИЕ МЕСТА С ТУМБОЙ ЯЩИК + ФАЙЛ-БОКС	НА ПАНЕЛЬНОМ КАРКАСЕ ON PANEL BASE			НА L-ОБРАЗНОМ КАРКАСЕ ON L-TYPE BASE			НА А-ОБРАЗНОМ КАРКАСЕ ON A-TYPE BASE					
												
	RIGHT			RIGHT			RIGHT					
РАЗМЕРЫ (cm)	180 x 160 h 74			180 x 160 h 74			180 x 160 h 74					
УПАКОВКА (kg/m³/packs)	85,5	0,16	6	74,7	0,16	6	74,8	0,16	42			

КОМПЛЕКСНЫЙ ОФИС	БЕРЛИН	СПЕЦИФИКАЦИЯ
COMPLEX OFFICE	BERLIN	TECHNICAL SPECIFICATION



Артикул	BR05.2111			BR05.3211			BR05.3011			
Цвет	ольха, калвадос, береза, венге ОСНОВАНИЕ ТУМБЫ: ольха, калвадос, береза, венге, серый*		ольха, калвадос, береза, венге ДОП. СТОЛЕШНИЦА И ОСНОВАНИЕ ТУМБЫ: гофрированный алюминий	ольха, калвадос, береза, венге ОСНОВАНИЕ ТУМБЫ: ольха, калвадос, береза, венге, серый*		ольха, калвадос, береза, венге ДОП. СТОЛЕШНИЦА И ОСНОВАНИЕ ТУМБЫ: гофрированный алюминий	ольха, калвадос, береза, венге ОСНОВАНИЕ ТУМБЫ: ольха, калвадос, береза, венге, серый*		ольха, калвадос, береза, венге ДОП. СТОЛЕШНИЦА И ОСНОВАНИЕ ТУМБЫ: гофрированный алюминий	
Цена (руб.)	19 979		20 406	21 612		22 039	25 557	27 057	25 984	27 484

УГЛОВЫЕ РАБОЧИЕ МЕСТА С ТУМБОЙ ЯЩИК + ФАЙЛ-БОКС	НА ПАНЕЛЬНОМ КАРКАСЕ ON PANEL BASE			НА L-ОБРАЗНОМ КАРКАСЕ ON L-TYPE BASE			НА A-ОБРАЗНОМ КАРКАСЕ ON A-TYPE BASE			
										
	RIGHT			RIGHT			RIGHT			
	340 160 1			340 160 1			340 160 1			
	340 190 1 340 907 1 340 204 1 340 952 1			340 190 1 341 907 1 340 204 1 341 940 1			340 190 1 341 907 1 321 218 1 340 204 1			
РАЗМЕРЫ (cm)	200 x 160 h 74			200 x 160 h 74			200 x 160 h 74			
УПАКОВКА (kg/m³/packs)	90,6	0,16	6	78,4	0,16	6	78,2	0,16	42	

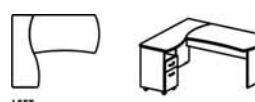
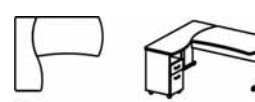
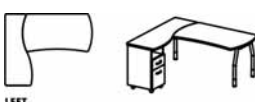
Артикул	BR05.2112			BR05.3212			BR05.3012			
Цвет	ольха, калвадос, береза, венге ОСНОВАНИЕ ТУМБЫ: ольха, калвадос, береза, венге, серый*		ольха, калвадос, береза, венге ДОП. СТОЛЕШНИЦА И ОСНОВАНИЕ ТУМБЫ: гофрированный алюминий	ольха, калвадос, береза, венге ОСНОВАНИЕ ТУМБЫ: ольха, калвадос, береза, венге, серый*		ольха, калвадос, береза, венге ДОП. СТОЛЕШНИЦА И ОСНОВАНИЕ ТУМБЫ: гофрированный алюминий	ольха, калвадос, береза, венге ОСНОВАНИЕ ТУМБЫ: ольха, калвадос, береза, венге, серый*		ольха, калвадос, береза, венге ДОП. СТОЛЕШНИЦА И ОСНОВАНИЕ ТУМБЫ: гофрированный алюминий	
Цена (руб.)	19 979		20 406	21 612		22 039	25 557	27 057	25 984	27 484

УГЛОВЫЕ РАБОЧИЕ МЕСТА С ТУМБОЙ ЯЩИК + ФАЙЛ-БОКС	НА ПАНЕЛЬНОМ КАРКАСЕ ON PANEL BASE			НА L-ОБРАЗНОМ КАРКАСЕ ON L-TYPE BASE			НА A-ОБРАЗНОМ КАРКАСЕ ON A-TYPE BASE			
										
	LEFT			LEFT			LEFT			
	340 160 1			340 160 1			340 160 1			
	340 191 1 340 907 1 340 204 1 340 952 1			340 191 1 341 907 1 340 204 1 341 940 1			340 191 1 341 907 1 321 218 1 340 204 1			
РАЗМЕРЫ (cm)	200 x 160 h 74			200 x 160 h 74			200 x 160 h 74			
УПАКОВКА (kg/m³/packs)	90,6	0,16	6	78,4	0,16	6	78,2	0,16	42	

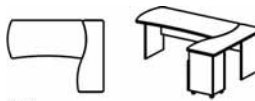
Артикул	BR05.2113			BR05.3213			BR05.3013			
Цвет	ольха, калвадос, береза, венге ОСНОВАНИЕ ТУМБЫ: ольха, калвадос, береза, венге, серый*		ольха, калвадос, береза, венге ДОП. СТОЛЕШНИЦА И ОСНОВАНИЕ ТУМБЫ: гофрированный алюминий	ольха, калвадос, береза, венге ОСНОВАНИЕ ТУМБЫ: ольха, калвадос, береза, венге, серый*		ольха, калвадос, береза, венге ДОП. СТОЛЕШНИЦА И ОСНОВАНИЕ ТУМБЫ: гофрированный алюминий	ольха, калвадос, береза, венге ОСНОВАНИЕ ТУМБЫ: ольха, калвадос, береза, венге, серый*		ольха, калвадос, береза, венге ДОП. СТОЛЕШНИЦА И ОСНОВАНИЕ ТУМБЫ: гофрированный алюминий	
Цена (руб.)	20 636		21 063	22 213		22 640	26 188	27 688	26 615	28 115



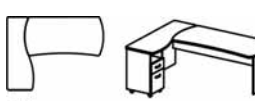
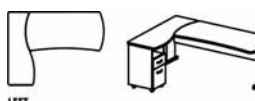
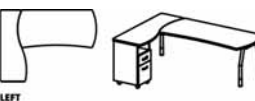

УГЛОВЫЕ РАБОЧИЕ МЕСТА С ТУМБОЙ ЯЩИК + ФАЙЛ-БОКС	НА ПАНЕЛЬНОМ КАРКАСЕ ON PANEL BASE			НА L-ОБРАЗНОМ КАРКАСЕ ON L-TYPE BASE			НА A-ОБРАЗНОМ КАРКАСЕ ON A-TYPE BASE			
										
	RIGHT			RIGHT			RIGHT			
	340 180 1			340 180 1			340 180 1			
	340 190 1 340 907 1 340 204 1 340 954 1			340 190 1 341 907 1 340 204 1 341 941 1			340 190 1 341 907 1 321 220 1 340 204 1			
РАЗМЕРЫ (cm)	220 x 160 h 74			220 x 160 h 74			220 x 160 h 74			
УПАКОВКА (kg/m³/packs)	94,6	0,16	6	80,9	0,16	6	81	0,16	43	

Артикул	BR05.2114			BR05.3214			BR05.3014			
Цвет	ольха, калвадос, береза, венге ОСНОВАНИЕ ТУМБЫ: ольха, калвадос, береза, венге, серый*		ольха, калвадос, береза, венге ДОП. СТОЛЕШНИЦА И ОСНОВАНИЕ ТУМБЫ: гофрированный алюминий	ольха, калвадос, береза, венге ОСНОВАНИЕ ТУМБЫ: ольха, калвадос, береза, венге, серый*		ольха, калвадос, береза, венге ДОП. СТОЛЕШНИЦА И ОСНОВАНИЕ ТУМБЫ: гофрированный алюминий	ольха, калвадос, береза, венге ОСНОВАНИЕ ТУМБЫ: ольха, калвадос, береза, венге, серый*		ольха, калвадос, береза, венге ДОП. СТОЛЕШНИЦА И ОСНОВАНИЕ ТУМБЫ: гофрированный алюминий	
Цена (руб.)	20 636		21 063	22 213		22 640	26 188	27 688	26 615	28 115



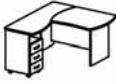

УГЛОВЫЕ РАБОЧИЕ МЕСТА С ТУМБОЙ ЯЩИК + ФАЙЛ-БОКС	НА ПАНЕЛЬНОМ КАРКАСЕ ON PANEL BASE			НА L-ОБРАЗНОМ КАРКАСЕ ON L-TYPE BASE			НА A-ОБРАЗНОМ КАРКАСЕ ON A-TYPE BASE			
										
	LEFT			LEFT			LEFT			
	340 180 1			340 180 1			340 180 1			
	340 191 1 340 907 1 340 204 1 340 954 1			340 191 1 341 907 1 340 204 1 341 941 1			340 191 1 341 907 1 321 220 1 340 204 1			
РАЗМЕРЫ (cm)	220 x 160 h 74			220 x 160 h 74			220 x 160 h 74			
УПАКОВКА (kg/m³/packs)	94,6	0,16	6	80,9	0,16	6	81	0,16	43	

КОМПЛЕКСНЫЙ ОФИС	БЕРЛИН	СПЕЦИФИКАЦИЯ
COMPLEX OFFICE	BERLIN	TECHNICAL SPECIFICATION



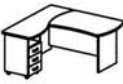

Артикул	BR05.0205			BR05.0206			BR05.0207		
Цвет	ольха, калвадос, береза, венге ОСНОВАНИЕ ТУМБЫ: ольха, калвадос, береза, венге, серый*			ольха, калвадос, береза, венге ДОП. СТОЛЕШНИЦА И ОСНОВАНИЕ ТУМБЫ: гофрированный алюминий			ольха, калвадос, береза, венге ДОП. СТОЛЕШНИЦА И ОСНОВАНИЕ ТУМБЫ: гофрированный алюминий		
Цена (руб.)	18 061			18 488			18 751		

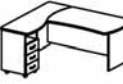
УГЛОВЫЕ РАБОЧИЕ МЕСТА С ТУМБОЙ З ЯЩИКА	НА ПАНЕЛЬНОМ КАРКАСЕ ON PANEL BASE			НА ПАНЕЛЬНОМ КАРКАСЕ ON PANEL BASE			НА ПАНЕЛЬНОМ КАРКАСЕ ON PANEL BASE		
			340 110 1 340 190 1 340 907 1 340 203 1 340 844 1			340 110 1 340 191 1 340 907 1 340 203 1 340 844 1			340 120 1 340 190 1 340 907 1 340 203 1 340 837 1
РАЗМЕРЫ (cm)	140 x 160 h 74			140 x 160 h 74			160 x 160 h 74		
УПАКОВКА (kg/m³/packs)	80,4	0,14	6	80,4	0,14	6	87,3	0,14	6

Артикул	BR05.0208			BR05.0209			BR05.0210		
Цвет	ольха, калвадос, береза, венге ОСНОВАНИЕ ТУМБЫ: ольха, калвадос, береза, венге, серый*			ольха, калвадос, береза, венге ДОП. СТОЛЕШНИЦА И ОСНОВАНИЕ ТУМБЫ: гофрированный алюминий			ольха, калвадос, береза, венге ДОП. СТОЛЕШНИЦА И ОСНОВАНИЕ ТУМБЫ: гофрированный алюминий		
Цена (руб.)	18 751			19 178			19 201		

УГЛОВЫЕ РАБОЧИЕ МЕСТА С ТУМБОЙ З ЯЩИКА	НА ПАНЕЛЬНОМ КАРКАСЕ ON PANEL BASE			НА ПАНЕЛЬНОМ КАРКАСЕ ON PANEL BASE			НА ПАНЕЛЬНОМ КАРКАСЕ ON PANEL BASE		
			340 120 1 340 191 1 340 907 1 340 203 1 340 837 1			340 140 1 340 190 1 340 907 1 340 203 1 340 848 1			340 140 1 340 191 1 340 907 1 340 203 1 340 848 1
РАЗМЕРЫ (cm)	160 x 160 h 74			180 x 160 h 74			180 x 160 h 74		
УПАКОВКА (kg/m³/packs)	87,3	0,14	6	91,5	0,14	6	91,5	0,14	6

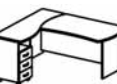
Артикул	BR05.0211			BR05.0212			BR05.0213		
Цвет	ольха, калвадос, береза, венге ОСНОВАНИЕ ТУМБЫ: ольха, калвадос, береза, венге, серый*			ольха, калвадос, береза, венге ДОП. СТОЛЕШНИЦА И ОСНОВАНИЕ ТУМБЫ: гофрированный алюминий			ольха, калвадос, береза, венге ДОП. СТОЛЕШНИЦА И ОСНОВАНИЕ ТУМБЫ: гофрированный алюминий		
Цена (руб.)	20 409			20 836			21 231		



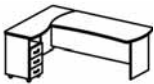

УГЛОВЫЕ РАБОЧИЕ МЕСТА С ТУМБОЙ З ЯЩИКА	НА ПАНЕЛЬНОМ КАРКАСЕ ON PANEL BASE			НА ПАНЕЛЬНОМ КАРКАСЕ ON PANEL BASE			НА ПАНЕЛЬНОМ КАРКАСЕ ON PANEL BASE		
			340 160 1 340 190 1 340 907 1 340 203 1 340 852 1			340 160 1 340 191 1 340 907 1 340 203 1 340 852 1			340 180 1 340 190 1 340 907 1 340 203 1 340 854 1
РАЗМЕРЫ (cm)	200 x 160 h 74			200 x 160 h 74			220 x 160 h 74		
УПАКОВКА (kg/m³/packs)	96,6	0,14	6	96,6	0,14	6	101	0,14	6

Артикул	BR05.0214		
Цвет	ольха, калвадос, береза, венге ОСНОВАНИЕ ТУМБЫ: ольха, калвадос, береза, венге, серый*		
Цена (руб.)	21 231		



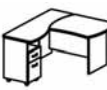

УГЛОВЫЕ РАБОЧИЕ МЕСТА С ТУМБОЙ З ЯЩИКА	НА ПАНЕЛЬНОМ КАРКАСЕ ON PANEL BASE		
			340 180 1 340 191 1 340 907 1 340 203 1 340 854 1
РАЗМЕРЫ (cm)	220 x 160 h 74		
УПАКОВКА (kg/m³/packs)	101	0,14	6

КОМПЛЕКСНЫЙ ОФИС	БЕРЛИН	СПЕЦИФИКАЦИЯ
COMPLEX OFFICE	BERLIN	TECHNICAL SPECIFICATION



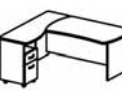

Артикул	BR05.2205			BR05.2206			BR05.2207											
ЦВЕТ	ольха, калвадос, береза, венге ОСНОВАНИЕ ТУМБЫ: ольха, калвадос, береза, венге, серый*			ольха, калвадос, береза, венге ДОП. СТОЛЕШНИЦА И ОСНОВАНИЕ ТУМБЫ: гофрированный алюминий			ольха, калвадос, береза, венге ДОП. СТОЛЕШНИЦА И ОСНОВАНИЕ ТУМБЫ: гофрированный алюминий			ольха, калвадос, береза, венге ДОП. СТОЛЕШНИЦА И ОСНОВАНИЕ ТУМБЫ: гофрированный алюминий								
ЦЕНА (rub.)	19 159			19 586			19 159			19 586			19 849			20 276		

УГЛОВЫЕ РАБОЧИЕ МЕСТА С ТУМБОЙ ЯЩИК + ФАЙЛ-БОКС	НА ПАНЕЛЬНОМ КАРКАСЕ ON PANEL BASE						НА ПАНЕЛЬНОМ КАРКАСЕ ON PANEL BASE						НА ПАНЕЛЬНОМ КАРКАСЕ ON PANEL BASE							
			340 110 1	340 190 1	340 907 1	340 204 1	340 844 1			340 110 1	340 191 1	340 907 1	340 204 1	340 844 1			340 120 1	340 190 1	340 907 1	340 204 1
РАЗМЕРЫ (cm)	140 x 160 h 74						140 x 160 h 74						160 x 160 h 74							
УПАКОВКА (kg/m³/packs)	78,2	0,16	6	78,2	0,16	6	85,1	0,16	6											

Артикул	BR05.2208			BR05.2209			BR05.2210											
ЦВЕТ	ольха, калвадос, береза, венге ОСНОВАНИЕ ТУМБЫ: ольха, калвадос, береза, венге, серый*			ольха, калвадос, береза, венге ДОП. СТОЛЕШНИЦА И ОСНОВАНИЕ ТУМБЫ: гофрированный алюминий			ольха, калвадос, береза, венге ДОП. СТОЛЕШНИЦА И ОСНОВАНИЕ ТУМБЫ: гофрированный алюминий			ольха, калвадос, береза, венге ДОП. СТОЛЕШНИЦА И ОСНОВАНИЕ ТУМБЫ: гофрированный алюминий								
ЦЕНА (rub.)	19 849			20 276			20 299			20 726			20 299			20 726		

УГЛОВЫЕ РАБОЧИЕ МЕСТА С ТУМБОЙ ЯЩИК + ФАЙЛ-БОКС	НА ПАНЕЛЬНОМ КАРКАСЕ ON PANEL BASE						НА ПАНЕЛЬНОМ КАРКАСЕ ON PANEL BASE						НА ПАНЕЛЬНОМ КАРКАСЕ ON PANEL BASE							
			340 120 1	340 191 1	340 907 1	340 204 1	340 837 1			340 140 1	340 190 1	340 907 1	340 204 1	340 848 1			340 140 1	340 191 1	340 907 1	340 204 1
РАЗМЕРЫ (cm)	160 x 160 h 74						180 x 160 h 74						180 x 160 h 74							
УПАКОВКА (kg/m³/packs)	85,1	0,16	6	89,3	0,16	6	89,3	0,16	6											

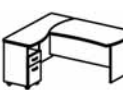
Артикул	BR05.2211			BR05.2212			BR05.2213											
ЦВЕТ	ольха, калвадос, береза, венге ОСНОВАНИЕ ТУМБЫ: ольха, калвадос, береза, венге, серый*			ольха, калвадос, береза, венге ДОП. СТОЛЕШНИЦА И ОСНОВАНИЕ ТУМБЫ: гофрированный алюминий			ольха, калвадос, береза, венге ДОП. СТОЛЕШНИЦА И ОСНОВАНИЕ ТУМБЫ: гофрированный алюминий			ольха, калвадос, береза, венге ДОП. СТОЛЕШНИЦА И ОСНОВАНИЕ ТУМБЫ: гофрированный алюминий								
ЦЕНА (rub.)	21 507			21 934			21 507			21 934			22 329			22 756		



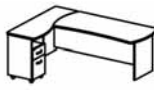

УГЛОВЫЕ РАБОЧИЕ МЕСТА С ТУМБОЙ ЯЩИК + ФАЙЛ-БОКС	НА ПАНЕЛЬНОМ КАРКАСЕ ON PANEL BASE						НА ПАНЕЛЬНОМ КАРКАСЕ ON PANEL BASE						НА ПАНЕЛЬНОМ КАРКАСЕ ON PANEL BASE							
			340 160 1	340 190 1	340 907 1	340 204 1	340 852 1			340 160 1	340 191 1	340 907 1	340 204 1	340 852 1			340 180 1	340 190 1	340 907 1	340 204 1
РАЗМЕРЫ (cm)	200 x 160 h 74						200 x 160 h 74						220 x 160 h 74							
УПАКОВКА (kg/m³/packs)	94,4	0,16	6	94,4	0,16	6	98,8	0,16	6											

Артикул	BR05.2214		
ЦВЕТ	ольха, калвадос, береза, венге ОСНОВАНИЕ ТУМБЫ: ольха, калвадос, береза, венге, серый*		
ЦЕНА (rub.)	22 329		



УГЛОВЫЕ РАБОЧИЕ МЕСТА С ТУМБОЙ ЯЩИК + ФАЙЛ-БОКС	НА ПАНЕЛЬНОМ КАРКАСЕ ON PANEL BASE					
			340 180 1	340 191 1	340 907 1	340 204 1
РАЗМЕРЫ (cm)	220 x 160 h 74					
УПАКОВКА (kg/m³/packs)	98,8	0,16	6			

КОМПЛЕКСНЫЙ ОФИС	<b>БЕРЛИН</b>	СПЕЦИФИКАЦИЯ
COMPLEX OFFICE	BERLIN	TECHNICAL SPECIFICATION





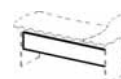
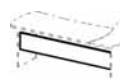

Артикул	340 110	340 120	340 140	340 160	340 180	
Цвет	ольха, кальвадос, береза, венге	ольха, кальвадос, береза, венге	ольха, кальвадос, береза, венге	ольха, кальвадос, береза, венге	ольха, кальвадос, береза, венге	
Цена (rub.)	3 048	3 440	3 778	4 538	4 990	

КОМПЛЕКТУЮЩИЕ ДЛЯ УГЛОВЫХ РАБОЧИХ МЕСТ	СТОЛЕШНИЦА DESK BOARD														
															
РАЗМЕРЫ (cm)	100 x 85 h 2,8			120 x 85 h 2,8			140 x 85 h 2,8			160 x 85 h 2,8			180 x 85 h 2,8		
УПАКОВКА (kg/m³/packs)	15,3	0,04	1	19,3	0,04	1	22,5	0,1	1	25,7	0,1	1	28,2	0,1	1







Артикул	340 944	340 946	340 948	340 952	340 954	
Цвет	ольха, кальвадос, береза, венге	ольха, кальвадос, береза, венге	ольха, кальвадос, береза, венге	ольха, кальвадос, береза, венге	ольха, кальвадос, береза, венге	
Цена (rub.)	1 360	1 440	1 585	1 825	2 030	

КОМПЛЕКТУЮЩИЕ ДЛЯ УГЛОВЫХ РАБОЧИХ МЕСТ	ВЫСОКАЯ ПЕРЕДНЯЯ ПАНЕЛЬ HIGH FRONT PANEL														
															
РАЗМЕРЫ (cm)	105 x 1,8 h 40			125 x 1,8 h 40			145 x 1,8 h 40			165 x 1,8 h 40			185 x 1,8 h 40		
УПАКОВКА (kg/m³/packs)	9	0,02	1	8,6	0,03	1	9,9	0,03	1	11,8	0,03	1	13,3	0,03	1

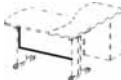
Артикул	340 844	340 846	340 848	340 852	340 854	340 907
Цвет	ольха, кальвадос, береза, венге	ольха, кальвадос, береза, венге	ольха, кальвадос, береза, венге	ольха, кальвадос, береза, венге	ольха, кальвадос, береза, венге	ольха, кальвадос, береза, венге
Цена (rub.)	2 495	2 538	2 905	3 353	3 723	2 495

КОМПЛЕКТУЮЩИЕ ДЛЯ УГЛОВЫХ РАБОЧИХ МЕСТ	НИЗКАЯ ПЕРЕДНЯЯ ПАНЕЛЬ LOW FRONT PANEL											КОМПЛЕКТ НОГ SET OF SIDES						
																		
РАЗМЕРЫ (cm)	105 x 1,8 h 61			125 x 1,8 h 61			145 x 1,8 h 61			165 x 1,8 h 61			185 x 1,8 h 61			h 71		
УПАКОВКА (kg/m³/packs)	9,8	0,03	1	12,05	0,04	1	13,7	0,04	1	15,6	0,05	1	17,45	0,1	1	13,1	0,03	1

Артикул	341 934	341 936	341 938	341 940	341 941	341 907
Цвет	алюминий, алюминий матовый	алюминий, алюминий матовый	алюминий, алюминий матовый	алюминий, алюминий матовый	алюминий, алюминий матовый	алюминий, алюминий матовый
Цена (rub.)	2 059	2 346	2 657	2 910	3 059	3 043

КОМПЛЕКТУЮЩИЕ ДЛЯ УГЛОВЫХ РАБОЧИХ МЕСТ	МЕТАЛЛИЧЕСКАЯ ПЕРЕДНЯЯ ПАНЕЛЬ METALLIC FRONT PANEL											КОМПЛЕКТ НОГ SET OF SIDES						
																		
РАЗМЕРЫ (cm)	101 x 2 h 43			121 x 2 h 43			141 x 2 h 43			161 x 2 h 43			181 x 2 h 43			h 71		
УПАКОВКА (kg/m³/packs)	3,07	0,01	1	3,61	0,01	1	4,15	0,01	1	4,68	0,01	1	4,68	0,01	1	8	0,03	1

КОМПЛЕКСНЫЙ ОФИС	БЕРЛИН	СПЕЦИФИКАЦИЯ
COMPLEX OFFICE	BERLIN	TECHNICAL SPECIFICATION

Артикул	321 212		321 214		321 216		321 218		321 220		
Цвет	алюминий	хром*	алюминий	хром*	алюминий	хром*	алюминий	хром*	алюминий	хром*	
Цена (rub.)	9 360	10 860	9 539	11 039	9 718	11 218	9 898	11 398	10 077	11 577	

А-ОБРАЗНЫЙ КАРКАС  
A-TYPE BASE

КОМПЛЕКТУЮЩИЕ  
ДЛЯ УГЛОВЫХ  
РАБОЧИХ МЕСТ



РАЗМЕРЫ (cm)	114 x 67 h 65-75			134 x 67 h 65-75			154 x 67 h 65-75			174 x 67 h 65-75			194 x 67 h 65-75		
УПАКОВКА (kg/m <sup>3</sup> /packs)	11,8	0,01	34	12	0,01	35	12,3	0,01	35	12,5	0,01	35	12,8	0,01	36

Артикул	340 190		340 191		340 203		340 204		
Цвет	ольха, кальвадос, береза, венге, серый*	гофрированный алюминий	ольха, кальвадос, береза, венге, серый*	гофрированный алюминий	ольха, кальвадос, береза, венге, серый*	гофрированный алюминий	ольха, кальвадос, береза, венге, серый*	гофрированный алюминий	
Цена (rub.)	3 623	4 050	3 623	4 050	6 400	6 400	7 498	7 618	

ДОПОЛНИТЕЛЬНАЯ СТОЛЕШНИЦА  
ADDITIONAL DESK BOARD

ОСНОВАНИЕ ТУМБЫ С ЦЕНТР. ЗАМКОМ  
CARRING PEDESTAL WITH CENTRAL LOCK

КОМПЛЕКТУЮЩИЕ  
ДЛЯ УГЛОВЫХ  
РАБОЧИХ МЕСТ

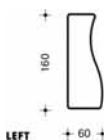
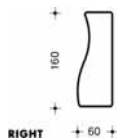

3 ящика  
3 drawers



1 ящик + 1 файл-бокс  
1 drawer + 1 file-box

РАЗМЕРЫ (cm)	60 x 160 h 2,8			60 x 160 h 2,8			55 x 40 h 71			55 x 40 h 71		
УПАКОВКА (kg/m <sup>3</sup> /packs)	17	0,04	1	17	0,04	1	25,2	0,1	1	23	0,2	1

АРТИКУЛ	340 353		340 375		340 376		340 377		
ЦВЕТ	ольха, калъвадос, береза, венге, серый*	гофрированный алюминий	ольха, калъвадос, береза, венге, серый*	гофрированный алюминий	ольха, калъвадос, береза, венге, серый*	гофрированный алюминий	ольха, калъвадос, береза, венге, серый*	гофрированный алюминий	
ЦЕНА (rub.)	1 755	2 088	1 905	2 258	1 840	2 168	2 045	2 350	

ДЛЯ ПРЯМОУГОЛЬНЫХ СТОЛОВ 65 см  
FOR RECTANGULAR DESKS 65 cm

СТОЛЕШНИЦЫ  
ПРИСТАВНЫХ И  
РАСШИРИТЕЛЬНЫХ  
ЭЛЕМЕНТОВ



РАЗМЕРЫ (cm)	70 x 60 h 2,8			68 x 68 h 2,8			69 x 63 h 2,8			70 x 70 h 2,8		
УПАКОВКА (kg/m <sup>3</sup> /packs)	7,4	0,02	1	7,6	0,02	1	6,1	0,02	1	16,7	0,02	1

АРТИКУЛ	340 355		340 385		340 386		340 387		340 382		340 382	
ЦВЕТ	ольха, калъвадос, береза, венге, серый*	гофрированный алюминий	ольха, калъвадос, береза, венге, серый*	гофрированный алюминий	ольха, калъвадос, береза, венге, серый*	гофрированный алюминий	ольха, калъвадос, береза, венге, серый*	гофрированный алюминий	ольха, калъвадос, береза, венге, серый*	гофрированный алюминий	ольха, калъвадос, береза, венге, серый*	гофрированный алюминий
ЦЕНА (rub.)	2 520	3 023	3 158	3 778	2 960	3 520	3 338	3 945	5 245	6 390	5 245	6 390

ДЛЯ ПРЯМОУГОЛЬНЫХ СТОЛОВ 85 см  
FOR RECTANGULAR DESKS 85 cm

СТОЛЕШНИЦЫ  
ПРИСТАВНЫХ И  
РАСШИРИТЕЛЬНЫХ  
ЭЛЕМЕНТОВ



РАЗМЕРЫ (cm)	86 x 70 h 2,8			88 x 88 h 2,8			89 x 80 h 2,8			90 x 90 h 2,8			122 x 122 h 2,8			122 x 122 h 2,8		
УПАКОВКА (kg/m <sup>3</sup> /packs)	10,3	0,02	1	12,9	0,04	1	9,8	0,03	1	16,7	0,05	1	16,4	0,04	1	16,4	0,04	1

АРТИКУЛ	340 351		340 372		340 373		340 374		340 380		340 381	
ЦВЕТ	ольха, калъвадос, береза, венге, серый*	гофрированный алюминий	ольха, калъвадос, береза, венге, серый*	гофрированный алюминий	ольха, калъвадос, береза, венге, серый*	гофрированный алюминий	ольха, калъвадос, береза, венге, серый*	гофрированный алюминий	ольха, калъвадос, береза, венге, серый*	гофрированный алюминий	ольха, калъвадос, береза, венге, серый*	гофрированный алюминий
ЦЕНА (rub.)	2 033	2 415	3 303	3 665	3 210	3 548	3 880	4 288	4 510	5 035	4 510	5 035

ДЛЯ СИММЕТРИЧНЫХ СТОЛОВ 85 см  
FOR SYMMETRYC DESKS 85 cm

СТОЛЕШНИЦЫ  
ПРИСТАВНЫХ И  
РАСШИРИТЕЛЬНЫХ  
ЭЛЕМЕНТОВ



РАЗМЕРЫ (cm)	76 x 64 h 2,8			90 x 90 h 2,8			90 x 82 h 2,8			95 x 95 h 2,8			110 x 108 h 2,8			110 x 108 h 2,8		
УПАКОВКА (kg/m <sup>3</sup> /packs)	8,1	0,02	1	14,2	0,04	1	8	0,04	1	15,4	0,04	1	13,9	0,05	1	13,9	0,05	1

АРТИКУЛ	340 216		340 217		340 226		340 227		340 350		
ЦВЕТ	ольха, калъвадос, береза, венге, серый*	гофрированный алюминий	ольха, калъвадос, береза, венге, серый*	гофрированный алюминий	ольха, калъвадос, береза, венге, серый*	гофрированный алюминий	ольха, калъвадос, береза, венге, серый*	гофрированный алюминий	ольха, калъвадос, береза, венге, серый*	гофрированный алюминий	
ЦЕНА (rub.)	1 065	1 065	1 065	1 215	1 593	1 803	1 593	1 593	2 160	2 360	

ДЛЯ АСИММЕТРИЧНЫХ СТОЛОВ 140 И 160 см  
FOR ASYMMETRYC DESKS 140 AND 160 cm

СТОЛЕШНИЦЫ  
ПРИСТАВНЫХ И  
РАСШИРИТЕЛЬНЫХ  
ЭЛЕМЕНТОВ

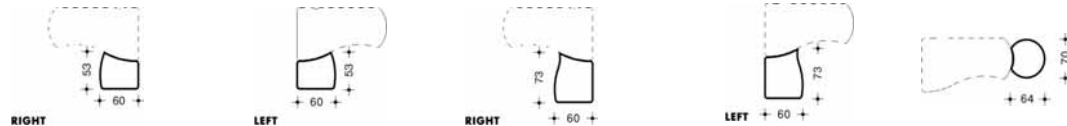

РАЗМЕРЫ (cm)	53 x 60 h 2,8			53 x 60 h 2,8			73 x 60 h 2,8			73 x 60 h 2,8			70 x 64 h 2,8		
УПАКОВКА (kg/m <sup>3</sup> /packs)	5,5	0,02	1	5,5	0,02	1	7,7	0,01	1	7,7	0,02	1	7,6	0,02	1

Артикул	340 218		340 219		340 228		340 229		340 352	
Цвет	ольха, калвадос, береза, венге, серый*	гофрированный алюминий	ольха, калвадос, береза, венге, серый*	гофрированный алюминий	ольха, калвадос, береза, венге, серый*	гофрированный алюминий	ольха, калвадос, береза, венге, серый*	гофрированный алюминий	ольха, калвадос, береза, венге, серый*	гофрированный алюминий
Цена (rub.)	1 245	1 425	1 245	1 425	2 005	2 383	2 005	2 383	2 520	2 818

ДЛЯ АСИММЕТРИЧНЫХ СТОЛОВ 180 см  
FOR ASYMMETRIC DESKS 180 cm

СТОЛЕШНИЦЫ ПРИСТАВНЫХ И РАСШИРИТЕЛЬНЫХ ЭЛЕМЕНТОВ

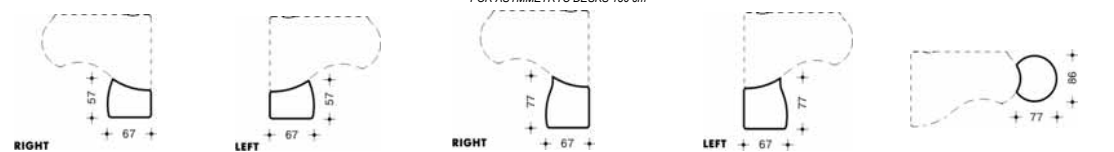

РАЗМЕРЫ (cm)	57 x 67 h 2,8			57 x 67 h 2,8			77 x 67 h 2,8			77 x 67 h 2,8			86 x 77 h 2,8		
УПАКОВКА (kg/m³/packs)	6,5	0,02	1	6,5	0,02	1	8,7	0,02	1	8,7	0,02	1	11	0,03	1

Артикул	340 356		340 362		340 354		340 264	
Цвет	ольха, калвадос, береза, венге, серый*	гофрированный алюминий	ольха, калвадос, береза, венге, серый*	гофрированный алюминий	ольха, калвадос, береза, венге, серый*	гофрированный алюминий	ольха, калвадос, береза, венге, серый*	гофрированный алюминий
Цена (rub.)	3 025	3 395	2 455	2 725	2 598	2 905	610	678

ДЛЯ ВСЕХ СТОЛОВ  
FOR ALL TYPE DESKS

КРУГЛАЯ СТОЛЕШНИЦА  
ROUND DESK BOARD

ВЕРХНЯЯ КРЫШКА ДЛЯ ОСНОВАНИЯ ВЫСОКОЙ ТУМБЫ  
TOP BOARD FOR HIGH PEDESTAL

СТОЛЕШНИЦЫ ПРИСТАВНЫХ И РАСШИРИТЕЛЬНЫХ ЭЛЕМЕНТОВ



РАЗМЕРЫ (cm)	100 x 83 h 2,8			100 x 60 h 2,8			d 86 h 2,8			46 x 32 h 2,8		
УПАКОВКА (kg/m³/packs)	13,8	0,04	1	11,9	0,03	1	11,4	0,04	1	3	0,1	1

Артикул	900 805		900 802		321 807	
Цвет	алюминий		хром*		алюминий	хром*
Цена (rub.)	503		470		1 300	1 635

ОПОРА  
LEG

ОПОРА  
LEG

ОПОРА  
LEG

ОПОРЫ ДЛЯ ПРИСТАВНЫХ И РАСШИРИТЕЛЬНЫХ ЭЛЕМЕНТОВ

ДЛЯ СТОЛЕШНИЦ БРИФИНГОВ СОЕДИНИТЕЛЬНЫХ И ПРИСТАВНЫХ ЭЛЕМЕНТОВ

ДЛЯ СТОЛЕШНИЦ БРИФИНГОВ СОЕДИНИТЕЛЬНЫХ И ПРИСТАВНЫХ ЭЛЕМЕНТОВ

ДЛЯ СТОЛЕШНИЦ БРИФИНГОВ СОЕДИНИТЕЛЬНЫХ И ПРИСТАВНЫХ ЭЛЕМЕНТОВ СОВМЕСТНО СО СТОЛАМИ НА МЕТАЛЛИЧЕСКОМ А-ОБРАЗНОМ КАРКАСЕ

РАЗМЕРЫ (cm)	d 5 h 71-73			d 6 h 71-73			d 5 h 63-73		
УПАКОВКА (kg/m³/packs)	1,5	0	1	1,8	0	1	1,9	0,02	1

Артикул	341 841		341 843		900 872	
Цвет	алюминий		алюминий		алюминий	
Цена (rub.)	5 275		6 594		5 208	

ОПОРА  
LEG

ОПОРА  
LEG

ОПОРА  
LEG

ОПОРЫ ДЛЯ ПРИСТАВНЫХ И РАСШИРИТЕЛЬНЫХ ЭЛЕМЕНТОВ

ДЛЯ КРУГЛОЙ СТОЛЕШНИЦЫ И СТОЛЕШНИЦ ПРИСТАВНЫХ ЭЛЕМЕНТОВ



ДЛЯ КРУГЛОЙ СТОЛЕШНИЦЫ И СТОЛЕШНИЦ ПРИСТАВНЫХ ЭЛЕМЕНТОВ

ДЛЯ КРУГЛОЙ СТОЛЕШНИЦЫ И СТОЛЕШНИЦ ПРИСТАВНЫХ ЭЛЕМЕНТОВ

РАЗМЕРЫ (cm)	d 40 h 71-73			d 60 h 71-73			d 50 h 71		
УПАКОВКА (kg/m³/packs)	3	0,01	3	3	0,01	3	16,5	0,1	2

КОМПЛЕКСНЫЙ ОФИС	<b>БЕРЛИН</b>	СПЕЦИФИКАЦИЯ
COMPLEX OFFICE	BERLIN	TECHNICAL SPECIFICATION

Артикул	<b>900 874</b>	<b>900 850</b>	<b>900 852</b>
Цвет	алюминий	алюминий	алюминий
Цена (rub.)	<b>5 725</b>	<b>6 480</b>	<b>5 504</b>

ОПОРЫ ДЛЯ ПРИСТАВНЫХ И РАСШИРИТЕЛЬНЫХ ЭЛЕМЕНТОВ	ОПОРА LEG	ОПОРА LEG	ОПОРА LEG
			
	для круглой столешницы и столешниц приставных элементов	для круглой столешницы и столешниц приставных элементов	для круглой столешницы и столешниц приставных элементов
РАЗМЕРЫ (cm)	d 60 h 71		d 53 h 66-96
УПАКОВКА (kg/m³/packs)	20	0,1	2

Артикул	<b>340 203</b>	<b>340 204</b>
Цвет	ольха, калевадос, береза, венге, серый*	гофрированный алюминий
Цена (rub.)	<b>6 400</b>	<b>6 400</b>

ТУМБЫ-ОСНОВАНИЯ ДЛЯ ПРИСТАВНЫХ ЭЛЕМЕНТОВ	НИЗКАЯ ТУМБА-ОСНОВАНИЕ С ЦЕНТРОМ ЗАМКОМ LOW CARRING PEDESTAL WITH CENTRAL LOCK	НИЗКАЯ ТУМБА-ОСНОВАНИЕ С ЦЕНТРОМ ЗАМКОМ LOW CARRING PEDESTAL WITH CENTRAL LOCK
		 3 ящика 3 drawers
	для столешниц 340 216, 340 217, 340 226, 340 221 340 218, 340 219, 340 228, 340 225 340 351, 340 353, 340 355	для столешниц 340 216, 340 217, 340 226, 340 221 340 218, 340 219, 340 228, 340 225 340 351, 340 353, 340 355
		 1 ящик + 1 файл-бокс 1 drawer + 1 file-box
РАЗМЕРЫ (cm)	55 x 40 h 71	
УПАКОВКА (kg/m³/packs)	25,2	0,1



Артикул	<b>340 272</b>	<b>340 260</b>
Цвет	серый*	ольха, калевадос, береза, венге, серый*
Цена (rub.)	<b>6 100</b>	<b>6 100</b>



ТУМБЫ-ОСНОВАНИЯ ДЛЯ ПРИСТАВНЫХ ЭЛЕМЕНТОВ	ВЫСОКАЯ ТУМБА-ОСНОВАНИЕ HIGH CARRING PEDESTAL	ВЫСОКАЯ ТУМБА-ОСНОВАНИЕ С РОЛЕТОЙ HIGH CARRING PEDESTAL WITH ROLET
		 для столешниц 340 264, 340 351, 340 354
		 2 ящика 2 drawers
		для столешниц 340 264, 340 351, 340 354
РАЗМЕРЫ (cm)	45 x 48 h 110	
УПАКОВКА (kg/m³/packs)	27,2	0,1

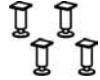

Артикул	<b>B355</b>	<b>B356</b>	<b>340 253</b>
Цвет	ольха, калевадос, береза, венге	гофрированный алюминий	ольха, калевадос, береза, венге
Цена (rub.)	<b>8 555</b>	<b>8 770</b>	<b>8 555</b>

ТУМБЫ	МОБИЛЬНАЯ ТУМБА ДЛЯ КСЕРОКСА MOBILE PHOTOCOPIER STAND	ТУМБА ДЛЯ КСЕРОКСА PHOTOCOPIER STAND	МОБИЛЬНАЯ ТУМБА С ЦЕНТРАЛЬНЫМ ЗАМКОМ MOBILE PEDESTAL WITH CENTRAL LOCK
			
	340 288 1 342 840 1	340 288 1 342 820 1	
РАЗМЕРЫ (cm)	80 x 60 h 67		40 x 50 h 67
УПАКОВКА (kg/m³/packs)	44,3	0,05	2

КОМПЛЕКСНЫЙ ОФИС	БЕРЛИН	СПЕЦИФИКАЦИЯ
COMPLEX OFFICE	BERLIN	TECHNICAL SPECIFICATION

Артикул	340 288			342 820			342 822			342 840					
Цвет	ольха, калвадос, береза, венге, серый*		гофрированный алюминий	алюминий			алюминий			алюминий					
Цена (rub.)	5 535		5 750	620			502			3 020					
Комплекующие тумбы для ксерокса	Тумба для ксерокса без опор PHOTOCOPIER STAND WITHOUT FEETS			Комплект цокольных опор SET OF FEETS						Комплект роликовых опор SET OF CASTORS					
															
Размеры (cm)	80 x 60 h 55			h 12			h 12			h 12					
Упаковка (kg/m³/packs)	43	0,1	1	0,5	0,01	1	0,6	0,01	1	1,3	0,01	1			

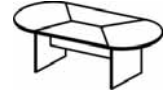

Артикул	B201			B202			B203				
Цвет	ольха, калвадос, береза, венге			ольха, калвадос, береза, венге КАРКАС: алюминий			ольха, калвадос, береза, венге КАРКАС: алюминий			КАРКАС: хром	
Цена (rub.)	12 044			16 961			18 000		19 500		
Конференц-столы	НА ПАНЕЛЬНОМ КАРКАСЕ WITH PANEL BASE			НА Т-ОБРАЗНОМ МЕТАЛЛИЧЕСКОМ КАРКАСЕ WITH T-TYPE METALLIC BASE			НА L-ОБРАЗНОМ МЕТАЛЛИЧЕСКОМ КАРКАСЕ WITH L-TYPE METALLIC BASE				
											
	340 090 1 340 950 1 340 910 1			340 090 1 341 940 1 341 906 1			340 090 1 321 218 1				
Размеры (cm)	240 x 120 h 74			240 x 120 h 74			240 x 120 h 71-81				
Упаковка (kg/m³/packs)	86,4	0,13	3	78,9	0,13	4	74	0,13	38		

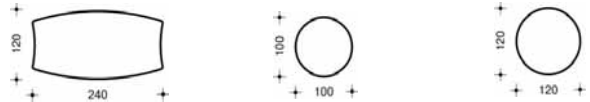
Артикул	BR31.2019			B201/1			BR31.2005		
Цвет	ольха, калвадос, береза, венге ОПОРЫ: алюминий			КАРКАС: ольха, калвадос, береза, венге СТОПЕШНИЦА в любых сочетаниях цветов ольха, калвадос, береза, венге			ольха, калвадос, береза, венге ОПОРА: алюминий		
Цена (rub.)	19 548			25 314			9 023		
Конференц-столы	НА ОПОРАХ С ОСНОВАНИЕМ ON LEGS WITH PLATE			НА ПАНЕЛЬНОМ КАРКАСЕ С СОСТАВНОЙ СТОПЕШНИЦЕЙ WITH PANEL BASE WITH COMPOSITE DESK BOARD			НА ОПОРЕ С ОСНОВАНИЕМ ON LEG WITH PLATE		
									
	340 090 1 900 874 2			344 092 1 340 091 2 344 904 1 344 921 1			340 360 1 900 872 1		
Размеры (cm)	240 x 120 h 73,5-75,5			216 x 130 h 71			d 100 h 73,5-75,5		
Упаковка (kg/m³/packs)	101,5	0,13	5	72,5	0,05	5	28,4	0,08	3

Артикул	BR31.2007			340 090			340 360		340 361			
Цвет	ольха, калвадос, береза, венге ОПОРА: алюминий			ольха, калвадос, береза, венге			ольха, калвадос, береза, венге	гофрированный алюминий	ольха, калвадос, береза, венге			
Цена (rub.)	10 965			8 098			3 815	5 160	5 240			
Конференц-столы	НА ОПОРЕ С ОСНОВАНИЕМ ON LEG WITH PLATE			КОМПЛЕКТУЮЩИЕ ДЛЯ КОНФЕРЕНЦ-СТОЛОВ			СТОПЕШНИЦА DESK BOARD					
												
	340 361 1 900 874 1											
Размеры (cm)	d 120 h 73,5-75,5			240 x 120 h 2,8			d 100 h 2,8		d 120 h 2,8			
Упаковка (kg/m³/packs)	31,9	0,08	3	61,5	0,1	1	11,9	0,03	1	11,9	0,03	1

КОМПЛЕКСНЫЙ ОФИС	<b>БЕРЛИН</b>	СПЕЦИФИКАЦИЯ
COMPLEX OFFICE	BERLIN	TECHNICAL SPECIFICATION

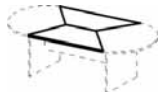
Артикул	344 092	344 091	340 950	344 921	340 910	344 904	
Цвет	сочетания цветов: ольха, кальвадос, береза, венге		ольха, кальвадос, береза, венге	ольха, кальвадос, береза, венге	серый*	ольха, кальвадос, береза, венге	
Цена (rub.)	8 014		5 060	1 173	2 255	2 773	4 925

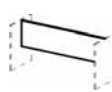
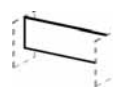
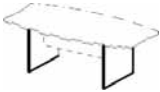
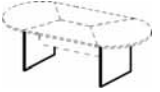
КОМПЛЕКТУЮЩИЕ ДЛЯ КОНФЕРЕНЦ- СТОЛОВ	СТОЛЕШНИЦА DESK BOARD		ПАНЕЛЬ FRONT PANEL			КОМПЛЕКТ НОГ SET OF SIDES					
											





РАЗМЕРЫ (cm)	107 x 130 h 4,6			115 x 93 h 4,6			140 x 2,2 h 35			134 x 1,8 h 45			80 x 2,2 h 71			70 x 5,4 h 64		
УПАКОВКА (kg/m <sup>3</sup> /packs)	15	0,1	1	15	0,1	2	8,2	0,03	1	6	0,01	1	16,7	0,04	1	21,5	0,1	1

Артикул	341 940	341 906	321 218		341 843	900 872	900 874
Цвет	алюминий	алюминий	алюминий	хром*	алюминий	алюминий	алюминий
Цена (rub.)	2 910	3 043	9 898	11 398	6 594	5 208	5 725

КОМПЛЕКТУЮЩИЕ ДЛЯ КОНФЕРЕНЦ- СТОЛОВ	МЕТАЛЛИЧЕСКАЯ ПАНЕЛЬ METALLIC PANEL	КОМПЛЕКТ НОГ SET OF SIDES	А-ОБРАЗНЫЙ КАРКАС A-TYPE BASE		ОПОРА НА ОСНОВАНИИ LEG WITH PLATE		
							





РАЗМЕРЫ (cm)	161 x 2 h 43			h 71			174 x 67 h 68-78			d 60 h 71-73			d 50 h 71			d 60 h 71		
УПАКОВКА (kg/m <sup>3</sup> /packs)	4,68	0,01	1	8	0,1	1	12,5	0,01	35	3	0,01	3	16,5	0,1	2	20	0,1	2

Артикул	B204		BR35.0107			BR35.0109		
Цвет	ольха, кальвадос, береза, венге		ольха, кальвадос, береза, венге			ольха, кальвадос, береза, венге		
Цена (rub.)	13 553		10 573			11 593		

КОМПЬЮТЕРНЫЕ СТОЛЫ И СТОЛЫ-БЮРО	КОМПЬЮТЕРНЫЙ СТОЛ С ДОП. УРОВНЕМ ДЛЯ МОНИТОРА COMPUTER DESK WITH ADDITIONAL LEVEL FOR MONITOR		СТОЛ-БЮРО BEREAU DESK			СТОЛ-БЮРО BEREAU DESK			
					340 082 1	340 982 1	340 702 1	340 722 1	340 702 1





РАЗМЕРЫ (cm)	120 x 120 h 74-76			120 x 75 h 96-68			140 x 75 h 96-68		
УПАКОВКА (kg/m <sup>3</sup> /packs)	57,1	0,07	2	28,2	0,03	2	28,2	0,03	2

Артикул	B205		B206		
Цвет	ольха, кальвадос, береза, венге		ольха, кальвадос, береза, венге		
Цена (rub.)	14 918		14 918		

СТОЛЫ-БЮРО	СТОЛ-БЮРО BEREAU DESK		СТОЛ-БЮРО BEREAU DESK		
					

РАЗМЕРЫ (cm)	180 x 110 h 126-128			180 x 110 h 126-128		
УПАКОВКА (kg/m <sup>3</sup> /packs)	97,8	0,12	3	97,8	0,12	3

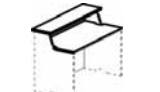
КОМПЛЕКСНЫЙ ОФИС	БЕРЛИН	СПЕЦИФИКАЦИЯ
COMPLEX OFFICE	BERLIN	TECHNICAL SPECIFICATION



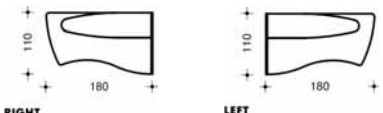
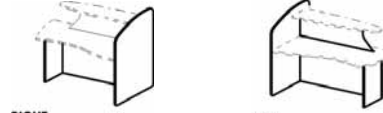

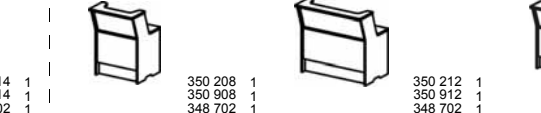

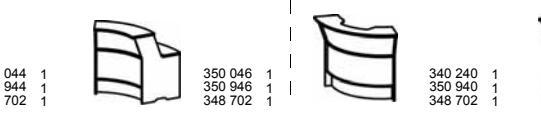





Артикул	340 082	340 982	340 722	340 724	340 702										
Цвет	ольха, кальвадос, береза, венге, серый*	серый*	ольха, кальвадос, береза, венге	ольха, кальвадос, береза, венге	серый*										
Цена (rub.)	6 590	6 963	6 765	7 785	3 808										
Комплекующие для компьютерных столов и столов-бюро	КОМПЛЕКТ СТОЛЕШНИЦ SET OF DESK BOARDS		КАРКАС BASE		КОМПЛЕКТ СТОЛЕШНИЦ SET OF DESK BOARDS		КОМПЛЕКТ НОГ SET OF LEGS								
															
Размеры (cm)	120 x 120 h 2,8			120 x 120 h 71			120 x 75 h 2,8			140 x 75 h 2,8			75 x 2,2 h 96		
Упаковка (kg/m³/packs)	25,9	0,1	1	31,2	0,1	1	14,1	0,03	1	14,1	0,03	1	14,1	0,03	1

Артикул	340 518	340 519	340 528	340 529		
Цвет	ольха, кальвадос, береза, венге	ольха, кальвадос, береза, венге	серый*	серый*		
Цена (rub.)	7 220	7 220	7 698	7 698		
Комплекующие для столов-бюро	КОМПЛЕКТ СТОЛЕШНИЦ SET OF DESK BOARDS		КАРКАС BASE			
						
Размеры (cm)	180 x 110 h 2,8		110 x 150 h 126			
Упаковка (kg/m³/packs)	47,9	0,1	1	49,9	0,1	1

Артикул	BR71.0102	BR71.0106	BR71.0108	BR71.0122	BR71.0126	BR71.0128
Цвет	ольха, кальвадос, береза, венге	гофрированный алюминий	ольха, кальвадос, береза, венге	гофрированный алюминий	ольха, кальвадос, береза, венге	гофрированный алюминий
Цена (rub.)	13 353	13 801	16 664	17 414	18 131	19 359
Стойка приемной высотой 112 см	ПРЯМОУГОЛЬНЫЙ ВЫСОКИЙ МОДУЛЬ HIGH RECTANGULAR UNIT			ПРЯМОУГОЛЬНЫЙ ВЫСОКИЙ КОМПЬЮТЕРНЫЙ МОДУЛЬ HIGH RECTANGULAR COMPUTER UNIT		
						
Размеры (cm)	80 x 83 h 112-115		120 x 83 h 112-115		140 x 83 h 112-115	
Упаковка (kg/m³/packs)	37,2	0,05	3	51,9	0,07	3



Артикул	BR71.0140	BR71.0142	BR71.0144	BR71.0146	BR71.0148	BR71.0150
Цвет	ольха, кальвадос, береза, венге	гофрированный алюминий	ольха, кальвадос, береза, венге	гофрированный алюминий	ольха, кальвадос, береза, венге	гофрированный алюминий
Цена (rub.)	26 027	26 027	22 051	21 531	26 083	26 905
Стойка приемной высотой 112 см	УГЛОВОЙ ВЫСОКИЙ МОДУЛЬ HIGH CORNER UNIT			УГЛОВОЙ ВЫСОКИЙ КОМПЬЮТЕРНЫЙ МОДУЛЬ HIGH CORNER COMPUTER UNIT		
						
Размеры (cm)	110 x 110 h 112-115		132 x 118 h 112-115		132 x 118 h 112-115	
Упаковка (kg/m³/packs)	65,2	0,05	3	62,7	0,03	3

Артикул	BR71.0202			BR71.0206			BR71.0208			BR71.0222			BR71.0226			BR71.0228																				
Цвет	ольха, калевадос, береза, венге			гофрированный алюминий			ольха, калевадос, береза, венге			гофрированный алюминий			ольха, калевадос, береза, венге			гофрированный алюминий																				
Цена (rub.)	12 141			12 589			17 270			18 020			16 894			18 122			12 184			12 624			17 325			18 073			17 257			18 149		

Стойка приемной высотой 95,5 см	ПРЯМОУГОЛЬНЫЙ НИЗКИЙ МОДУЛЬ LOW RECTANGULAR UNIT						ПРЯМОУГОЛЬНЫЙ НИЗКИЙ КОМПЬЮТЕРНЫЙ МОДУЛЬ LOW RECTANGULAR COMPUTER UNIT											
	80 x 83 h 95,5-98,5		120 x 83 h 95,5-98,5		140 x 83 h 95,5-98,5		80 x 83 h 95,5-98,5		120 x 83 h 95,5-98,5		140 x 83 h 95,5-98,5							
																		
	350 008 1	350 928 1	348 700 1	350 012 1	350 932 1	348 700 1	350 014 1	350 934 1	348 700 1	350 208 1	350 928 1	348 700 1	350 212 1	350 932 1	348 700 1	350 214 1	350 934 1	348 700 1







РАЗМЕРЫ (cm)	80 x 83 h 95,5-98,5			120 x 83 h 95,5-98,5			140 x 83 h 95,5-98,5			80 x 83 h 95,5-98,5			120 x 83 h 95,5-98,5			140 x 83 h 95,5-98,5		
УПАКОВКА (kg/m <sup>3</sup> /packs)	42,5	0,05	3	58,2	0,07	3	63,6	0,12	3	42,6	0,05	3	58,2	0,07	3	63,6	0,12	3

Артикул	BR71.0240			BR71.0242			BR71.0244			BR71.0246			BR71.0248			BR71.0250																				
Цвет	ольха, калевадос, береза, венге			гофрированный алюминий			ольха, калевадос, береза, венге			гофрированный алюминий			ольха, калевадос, береза, венге			гофрированный алюминий																				
Цена (rub.)	24 850			25 665			20 891			21 681			23 754			23 324			22 546			22 944			24 850			25 665			24 247			24 639		

Стойка приемной высотой 95,5 см	УГЛОВОЙ НИЗКИЙ МОДУЛЬ LOW CORNER UNIT						УГЛОВОЙ НИЗКИЙ КОМПЬЮТЕРНЫЙ МОДУЛЬ LOW CORNER COMPUTER UNIT											
	110 x 110 h 95,5-98,5		110 x 110 h 95,5-98,5		132 x 118 h 95,5-98,5		132 x 118 h 95,5-98,5		110 x 110 h 95,5-98,5		132 x 118 h 95,5-98,5							
	наружный угол 90°		внутренний угол 90°		наружный угол 60°		внутренний угол 60°		наружный угол 90°		наружный угол 60°							
																		
	350 050 1	350 950 1	348 700 1	350 052 1	350 952 1	348 700 1	350 054 1	350 954 1	348 700 1	350 056 1	350 956 1	348 700 1	340 250 1	350 950 1	348 700 1	350 254 1	350 954 1	348 700 1

РАЗМЕРЫ (cm)	110 x 110 h 95,5-98,5			110 x 110 h 95,5-98,5			132 x 118 h 95,5-98,5			132 x 118 h 95,5-98,5			110 x 110 h 95,5-98,5			132 x 118 h 95,5-98,5		
УПАКОВКА (kg/m <sup>3</sup> /packs)	68,3	0,05	3	60	0	3	61,7	0,05	3	71,5	0,12	3	66,1	0,05	3	68,3	0,05	3

Артикул	350 008			350 012			350 014			350 208			350 212			350 214																				
Цвет	ольха, калевадос, береза, венге			гофрированный алюминий			ольха, калевадос, береза, венге			гофрированный алюминий			ольха, калевадос, береза, венге			гофрированный алюминий																				
Цена (rub.)	5 135			5 583			7 370			8 120			8 165			9 393			5 178			5 618			7 425			8 173			8 528			9 420		

Комплекующие стойки для приемной	КОМПЛЕКТ СТОЛЕШНИЦ ДЛЯ ПРЯМОУГОЛЬНОГО МОДУЛЯ SET OF DESK BOARDS FOR RECTANGULAR UNIT						КОМПЛЕКТ СТОЛЕШНИЦ ДЛЯ КОМП. ПРЯМОУГОЛЬНОГО МОДУЛЯ SET OF DESK BOARDS FOR COMPUTER RECTANGULAR UNIT											
	80 x 83		120 x 83		140 x 83		80 x 83		120 x 83		140 x 83							
																		
	21,9	0,05	1	34,1	0,1	1	38,6	0,1	1	22	0,05	1	34,1	0,1	1	38,6	0,1	1

Артикул	350 040			350 042			350 044			350 046			350 240			350 244																				
Цвет	ольха, калевадос, береза, венге			гофрированный алюминий			ольха, калевадос, береза, венге			гофрированный алюминий			ольха, калевадос, береза, венге			гофрированный алюминий																				
Цена (rub.)	9 873			9 873			9 300			8 780			9 848			10 670			9 410			10 180			9 923			10 788			10 255			10 670		

Комплекующие стойки для приемной	КОМПЛЕКТ СТОЛЕШНИЦ ДЛЯ ВЫСОКОГО УГЛОВОГО МОДУЛЯ SET OF DESK BOARDS FOR HIGH CORNER UNIT						КОМПЛЕКТ СТОЛЕШНИЦ ДЛЯ ВЫСОКОГО КОМП. УГЛОВОГО МОДУЛЯ SET OF DESK BOARDS FOR HIGH COMPUTER CORNER UNIT											
	110 x 110		110 x 110		132 x 118		132 x 118		110 x 110		132 x 118							
	наружный угол 90°		внутренний угол 90°		наружный угол 60°		внутренний угол 60°		наружный угол 90°		наружный угол 60°							
																		
	40,9	0,1	1	31,2	0,1	1	41,5	0,1	1	43,2	0,1	1	47,8	0,01	1	35	0,1	1

РАЗМЕРЫ (cm)	110 x 110			110 x 110			132 x 118			132 x 118			110 x 110			132 x 118		
УПАКОВКА (kg/m <sup>3</sup> /packs)	40,9	0,1	1	31,2	0,1	1	41,5	0,1	1	43,2	0,1	1	47,8	0,01	1	35	0,1	1

КОМПЛЕКСНЫЙ ОФИС	БЕРЛИН	СПЕЦИФИКАЦИЯ
COMPLEX OFFICE	BERLIN	TECHNICAL SPECIFICATION

Артикул	350 050			350 052			350 054			350 056			350 250			350 254		
Цвет	ольха, калевадос, береза, венге	гофрированный алюминий		ольха, калевадос, береза, венге	гофрированный алюминий		ольха, калевадос, береза, венге	гофрированный алюминий		ольха, калевадос, береза, венге	гофрированный алюминий		ольха, калевадос, береза, венге	гофрированный алюминий		ольха, калевадос, береза, венге	гофрированный алюминий	
Цена (rub.)	9 638	10 453		9 163	9 953		9 605	9 175		9 930	10 328		9 638	10 453		10 098	10 490	
Комплекующие стойки для приемной	КОМПЛЕКТ СТОЛЕШНИЦ ДЛЯ НИЗКОГО УГЛОВОГО МОДУЛЯ SET OF DESK BOARDS FOR LOW CORNER UNIT						КОМПЛЕКТ СТОЛЕШНИЦ ДЛЯ НИЗКОГО КОМП.УГЛОВОГО МОДУЛЯ SET OF DESK BOARDS FOR LOW COMPUTER CORNER UNIT											
	наружный угол 90°			внутренний угол 90°			наружный угол 60°			внутренний угол 60°			наружный угол 90°			наружный угол 60°		
РАЗМЕРЫ (cm)	110 x 110			110 x 110			132 x 118			132 x 118			110 x 110			132 x 118		
УПАКОВКА (kg/m³/packs)	40,2	0,1	1	31,9	0	1	33,7	0,1	1	46,9	0,1	1	38	0,1	1	40,3	0,1	1





Артикул	350 908			350 912			350 914			350 928			350 932			350 934		
Цвет	алюминий			алюминий			алюминий			алюминий			алюминий			алюминий		
Цена (rub.)	3 473			4 549			5 221			3 203			6 097			4 926		
Комплекующие стойки для приемной	КОМПЛЕКТ МЕТАЛЛ. ПАНЕЛЕЙ ДЛЯ ВЫСОКОГО ПРЯМОУГОЛЬНОГО МОДУЛЯ SET OF METALLIC FRONT PANELS FOR HIGH RECTANGULAR UNIT						КОМПЛЕКТ МЕТАЛЛ. ПАНЕЛЕЙ ДЛЯ НИЗКОГО ПРЯМОУГОЛЬНОГО МОДУЛЯ SET OF METALLIC FRONT PANELS FOR LOW CORNER UNIT											
	80 x 83			120 x 83			140 x 83			80 x 83			120 x 83			140 x 83		
УПАКОВКА (kg/m³/packs)	4,5	0,03	1	7	0,04	1	7,9	0,04	1	3,5	0,03	1	7	0,04	1	7,9	0,04	1

Артикул	350 940			350 944			350 942			350 946		
Цвет	алюминий			алюминий			алюминий			алюминий		
Цена (rub.)	11 409			11 490			8 006			9 445		
Комплекующие стойки для приемной	КОМПЛЕКТ МЕТАЛЛИЧЕСКИХ ПАНЕЛЕЙ ДЛЯ ВЫСОКОГО УГЛОВОГО МОДУЛЯ SET OF METALLIC FRONT PANELS FOR HIGH CORNER UNIT											
	наружный угол 90°			наружный угол 60°			внутренний угол 90°			внутренний угол 60°		
РАЗМЕРЫ (cm)	110 x 110			132 x 118			110 x 110			132 x 118		
УПАКОВКА (kg/m³/packs)	13,5	0,1	1	13,2	0,1	1	13,5	0,1	1	8,7	0,03	1

Артикул	350 950			350 954			350 952			350 956			348 702			348 700		
Цвет	алюминий			алюминий			алюминий			алюминий			серый*			серый*		
Цена (rub.)	11 409			10 346			7 925			8 813			4 745			3 803		
Комплекующие стойки для приемной	КОМПЛЕКТ МЕТАЛЛИЧЕСКИХ ПАНЕЛЕЙ ДЛЯ НИЗКОГО УГЛОВОГО МОДУЛЯ SET OF METALLIC FRONT PANELS FOR LOW CORNER UNIT						КОМПЛЕКТ БОКОВЫХ СТЕН SET OF SIDES											
	наружный угол 90°			наружный угол 60°			внутренний угол 90°			внутренний угол 60°								
РАЗМЕРЫ (cm)	110 x 110			132 x 118			110 x 110			132 x 118			h 112-115			h 95,5-98,5		
УПАКОВКА (kg/m³/packs)	11	0,1	1	10,9	0,1	1	11	0,1	1	7,5	0,02	1	10,8	0,1	1	17,1	0,03	1





КОМПЛЕКСНЫЙ ОФИС	БЕРЛИН	СПЕЦИФИКАЦИЯ
COMPLEX OFFICE	BERLIN	TECHNICAL SPECIFICATION

АРТИКУЛ	BR71.2002	348 802	348 822	350 901	350 902
ЦВЕТ	ольха, кальвадос, береза, венге	серый*	ольха, кальвадос, береза, венге	алюминий	алюминий
ЦЕНА (rub.)	7 436	4 803	2 633	365	257

ДОПОЛНИТЕЛЬНЫЕ ЭЛЕМЕНТЫ	МОБИЛЬНЫЙ ШКАФ MOBILE CABINET 	МОБИЛЬНЫЙ СТЕЛЛАЖ MOBILE RACK 	ДВЕРИ DOORS 	КОМПЛЕКТ ЗАГЛУШЕК SET OF COVERS FOR SIDES 	
	348 802 1 348 822 1			для боковой стенки for side wall	для столешницы for desk board

РАЗМЕРЫ (cm)	80 x 45 h 65			80 x 45 h 65			80 x 1,8 h 65								
УПАКОВКА (kg/m³/packs)	34,3	0,06	2	27,1	0,1	1	7,2	0,02	1	1	0,01	1	1	0,01	1

АРТИКУЛ	340 610	340 612	340 614	340 616
ЦВЕТ	серый*	серый*	серый*	серый*
ЦЕНА (rub.)	1 840	2 065	2 293	2 515

ДОПОЛНИТЕЛЬНЫЕ ЭЛЕМЕНТЫ	ЭКРАН SCREEN			
				





РАЗМЕРЫ (cm)	100 x 1,8 h 50			120 x 1,8 h 50			140 x 1,8 h 50			160 x 1,8 h 50		
УПАКОВКА (kg/m³/packs)	7	0,02	2	6,9	0,01	2	8,5	0,02	2	10	0,02	2

АРТИКУЛ	340 668		902	340 670		902	340 672		902
ЦВЕТ	ольха, кальвадос, береза, венге, серый*	гофрированный алюминий	алюминий	ольха, кальвадос, береза, венге, серый*	гофрированный алюминий	алюминий	ольха, кальвадос, береза, венге, серый*	гофрированный алюминий	алюминий
ЦЕНА (rub.)	1 393	1 478	1 953	1 690	1 800	1 953	1 983	2 115	1 953

ДОПОЛНИТЕЛЬНЫЕ ЭЛЕМЕНТЫ	ПОЛКА DESL SHELF 	КОМПЛЕКТ КРОНШТЕЙНОВ SET OF HOLDERS 	ПОЛКА DESL SHELF 	КОМПЛЕКТ КРОНШТЕЙНОВ SET OF HOLDERS 	ПОЛКА DESL SHELF 	КОМПЛЕКТ КРОНШТЕЙНОВ SET OF HOLDERS 
-------------------------	--	---	--	--	--	---

РАЗМЕРЫ (cm)	80 x 30 h 2,8			h 25			100 x 30 h 2,8			h 25			120 x 30 h 2,8			h 25		
УПАКОВКА (kg/m³/packs)	3,9	0,01	1	0,1	0,01	1	5	0,01	1	0,1	0,01	1	6	0,01	1	0,1	0,01	1

АРТИКУЛ	340 660		340 664		КВ-1	341 922	341 923	341 924
ЦВЕТ	ольха, кальвадос, береза, венге	гофрированный алюминий	ольха, кальвадос, береза, венге, серый*	гофрированный алюминий	алюминий	алюминий	алюминий	алюминий
ЦЕНА (rub.)	1 478	1 605	1 653	1 690	776	996	1 272	1 416

ДОПОЛНИТЕЛЬНЫЕ ЭЛЕМЕНТЫ	ПОДСТАВКА ДЛЯ МОНИТОРА MONITOR SUPPORT 	ПОДСТАВКА ДЛЯ СИСТ. БЛОКА CPU SUPPORT 	ПОДСТАВКА ДЛЯ КЛАВИАТУРЫ KEYBOARD DRAWER 	МЕТАЛЛИЧЕСКИЙ ДЕКОРАТИВНЫЙ ЭКРАН ДЛЯ А-ОБРАЗНОГО КАРКАСА METALLIC FRONT SCREEN FOR A-TYPE BASE 				
-------------------------	--	---	--	---	--	--	--	--

РАЗМЕРЫ (cm)	40 x 50 h 10			45 x 28 h 20			50 x 42-57 h 6			40 x 1 h 37			60 x 1 h 37			80 x 1 h 37		
УПАКОВКА (kg/m³/packs)	4,2	0,02	1	4,7	0,1	1	3	0,02	1	2,7	0,01	1	2,7	0,01	1	2,7	0,01	1

КОМПЛЕКСНЫЙ ОФИС	<b>БЕРЛИН</b>	СПЕЦИФИКАЦИЯ
COMPLEX OFFICE	BERLIN	TECHNICAL SPECIFICATION

Артикул	<b>341 926</b>	<b>341 928</b>	<b>341 929</b>	<b>341 930</b>	<b>321 980</b>	
Цвет	алюминий	алюминий	алюминий	алюминий	алюминий	
Цена (руб.)	<b>1 740</b>	<b>1 944</b>	<b>2 232</b>	<b>2 436</b>	<b>624</b>	

МЕТАЛЛИЧЕСКИЙ ДЕКОРАТИВНЫЙ ЭКРАН ДЛЯ А-ОБРАЗНОГО КАРКАСА  
METALLIC FRONT SCREEN FOR A-TYPE BASE

КРОНШТЕЙНЫ  
HOLDERS

ДОПОЛНИТЕЛЬНЫЕ  
ЭЛЕМЕНТЫ



РАЗМЕРЫ (cm)	100 x 1 h 37			120 x 1 h 37			140 x 1 h 37			160 x 1 h 37			h 12		
УПАКОВКА (kg/m <sup>3</sup> /packs)	2,7	0,01	1	3,4	0,01	1	3,4	0,01	1	3,4	0,01	1	0,7	0,01	1

Артикул	<b>321 963</b>	<b>321 962</b>	<b>321 972</b>	
Цвет	алюминий	алюминий	черный	
Цена (руб.)	<b>2 977</b>	<b>1 653</b>	<b>106</b>	

КРОНШТЕЙНЫ ДЛЯ СИСТЕМНОГО БЛОКА  
HOLDERS FOR CPU

V-ОБРАЗНЫЙ КОННЕКТОР  
V-CONNECTOR

ДОПОЛНИТЕЛЬНЫЕ  
ЭЛЕМЕНТЫ



ДЛЯ УСТАНОВКИ 321 963, 321 962

РАЗМЕРЫ (cm)	26 x 45 h 55			26 x 45 h 55					
УПАКОВКА (kg/m <sup>3</sup> /packs)	2,4	0,01	1	1,6	0,01	1	0,07	0,01	4

ИНСТРУКЦИЯ ПО  
УСТАНОВКЕ

УСТАНОВКА U-ОБРАЗНОГО КРОНШТЕЙНА ДЛЯ СИСТ. БЛОКА  
НА V-ОБРАЗНЫХ КОННЕКТОРАХ  
U-TYPE HOLDER FOR CPU WITH V-CONNECTORS INSTALLATION

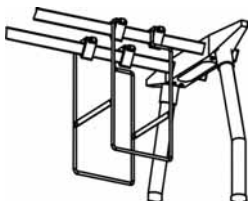

УСТАНОВКА L-ОБРАЗНОГО КРОНШТЕЙНА ДЛЯ СИСТ. БЛОКА  
НА КОНЕЧНЫХ КОННЕКТОРАХ  
L-TYPE HOLDER FOR CPU WITH END-CONNECTORS INSTALLATION

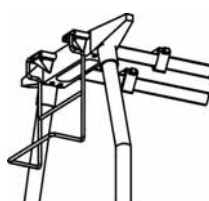

УСТАНОВКА L-ОБРАЗНОГО КРОНШТЕЙНА ДЛЯ СИСТ. БЛОКА  
НА V-ОБРАЗНЫХ КОННЕКТОРАХ  
L-TYPE HOLDER FOR CPU WITH V-CONNECTORS INSTALLATION

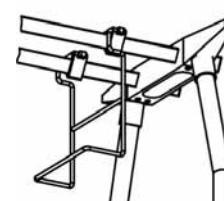

КОМПЛЕКСНЫЙ ОФИС	<b>БЕРЛИН</b>	СПЕЦИФИКАЦИЯ
COMPLEX OFFICE	BERLIN	TECHNICAL SPECIFICATION

Артикул	<b>321 951</b>	<b>321 952</b>	<b>321 901</b>	
Цвет	<b>черный</b>	<b>черный</b>	<b>черный</b>	
Цена (руб.)	<b>439</b>	<b>108</b>	<b>244</b>	

КАБЕЛЕПРОВОД  
CABLE CONDUIT

РОЛИК  
CASTOR

ДОПОЛНИТЕЛЬНЫЕ  
ЭЛЕМЕНТЫ



РАЗМЕРЫ (cm)									
УПАКОВКА (kg/м3/packs)	0,1	0,01	1	0,1	0,01	1	0,5	0,01	1

ИНСТРУКЦИЯ ПО  
УСТАНОВКЕ

УСТАНОВКА ВЕРТИКАЛЬНОГО КАБЕЛЕПРОВОДА  
VERTICAL CABLE CONDUIT INSTALLATION

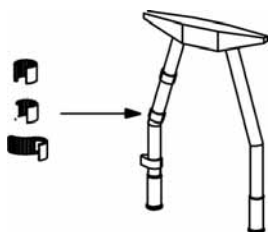



УСТАНОВКА ГОРИЗОНТАЛЬНОГО КАБЕЛЕПРОВОДА  
HORIZONTAL CABLE CONDUIT INSTALLATION



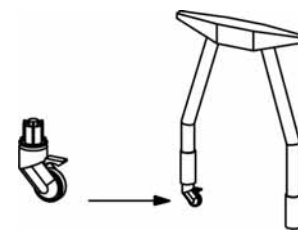

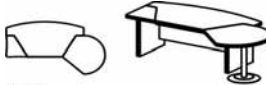

УСТАНОВКА РОЛИКА  
CASTOR INSTALLATION



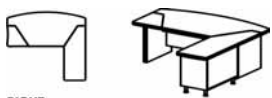

КОМПЛЕКСНЫЙ ОФИС	БЕРЛИН	СПЕЦИФИКАЦИЯ
COMPLEX OFFICE	BERLIN	TECHNICAL SPECIFICATION

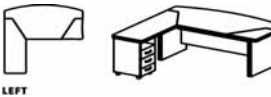
Артикул	BE 101	BE 102	BE 103
Цвет	ольха, калывадос, береза, венге, ольха/серый*, калывадос/серый*, береза/серый*, венге/серый*	ольха, калывадос, береза, венге, ольха/серый*, калывадос/серый*, береза/серый*, венге/серый*	ольха, калывадос, береза, венге, ольха/серый*, калывадос/серый*, береза/серый*, венге/серый*
Цена (rub.)	21 439	31 614	31 614
	СТОЛ DESK	СТОЛ С БРИФИНГОМ DESK WITH BRIEFING	СТОЛ С БРИФИНГОМ DESK WITH BRIEFING
КАБИНЕТ РУКОВОДИТЕЛЯ	 <p>RIGHT</p> <p>344 020 1 344 920 1 344 902 1 344 002 1 344 001 1</p>	 <p>RIGHT</p> <p>344 020 1 344 920 1 344 902 1 344 002 1 344 005 1 341 840 1</p>	 <p>LEFT</p> <p>344 020 1 344 920 1 344 902 1 344 001 1 344 006 1 341 840 1</p>
РАЗМЕРЫ (cm)	200 x 100 h 76	255 x 155 h 76	255 x 155 h 76
УПАКОВКА (kg/m³/packs)	104,1 0,17 5	127,6 0,17 7	127,6 0,17 7

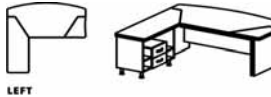

Артикул	BE 104	BE 105	BE 106
Цвет	ольха, калывадос, береза, венге, ольха/серый*, калывадос/серый*, береза/серый*, венге/серый*	ольха, калывадос, береза, венге, ольха/серый*, калывадос/серый*, береза/серый*, венге/серый*	ольха, калывадос, береза, венге, ольха/серый*, калывадос/серый*, береза/серый*, венге/серый*
Цена (rub.)	30 949	32 047	33 380
	УГЛОВОЕ РАБОЧЕЕ МЕСТО С ТУМБОЙ CORNER WORKSTATION WITH PEDESTAL	УГЛОВОЕ РАБОЧЕЕ МЕСТО С ФАЙЛОВОЙ ТУМБОЙ CORNER WORKSTATION WITH FILE-PEDESTAL	УГЛОВОЕ РАБОЧЕЕ МЕСТО С ТУМБОЙ CORNER WORKSTATION WITH PEDESTAL
КАБИНЕТ РУКОВОДИТЕЛЯ	 <p>RIGHT</p> <p>344 020 1 344 920 1 344 902 1 344 002 1 340 203 1 344 007 1</p>	 <p>RIGHT</p> <p>344 020 1 344 920 1 344 902 1 344 002 1 340 204 1 344 007 1</p>	 <p>RIGHT</p> <p>344 020 1 344 920 1 344 902 1 344 002 1 344 250 1 344 007 1 342 820 1</p>
РАЗМЕРЫ (cm)	200 x 205 h 76	200 x 205 h 76	200 x 205 h 76
УПАКОВКА (kg/m³/packs)	147,5 0,17 7	145,3 0,17 7	162,7 0,17 8

Артикул	BE 107	BE 108	BE 109
Цвет	ольха, калывадос, береза, венге, ольха/серый*, калывадос/серый*, береза/серый*, венге/серый*	ольха, калывадос, береза, венге, ольха/серый*, калывадос/серый*, береза/серый*, венге/серый*	ольха, калывадос, береза, венге, ольха/серый*, калывадос/серый*, береза/серый*, венге/серый*
Цена (rub.)	30 949	32 047	33 380
	УГЛОВОЕ РАБОЧЕЕ МЕСТО С ТУМБОЙ CORNER WORKSTATION WITH PEDESTAL	УГЛОВОЕ РАБОЧЕЕ МЕСТО С ФАЙЛОВОЙ ТУМБОЙ CORNER WORKSTATION WITH FILE-PEDESTAL	УГЛОВОЕ РАБОЧЕЕ МЕСТО С ТУМБОЙ CORNER WORKSTATION WITH PEDESTAL
КАБИНЕТ РУКОВОДИТЕЛЯ	 <p>LEFT</p> <p>344 020 1 344 920 1 344 902 1 344 001 1 340 203 1 344 008 1</p>	 <p>LEFT</p> <p>344 020 1 344 920 1 344 902 1 344 001 1 340 204 1 344 008 1</p>	 <p>LEFT</p> <p>344 020 1 344 920 1 344 902 1 344 001 1 344 250 1 342 008 1 342 820 1</p>
РАЗМЕРЫ (cm)	200 x 205 h 76	200 x 205 h 76	200 x 205 h 76
УПАКОВКА (kg/m³/packs)	147,5 0,17 7	145,3 0,17 7	162,7 0,17 8

Артикул	BE 110	BE 111	BE 112
Цвет	ольха, калывадос, береза, венге, ольха/серый*, калывадос/серый*, береза/серый*, венге/серый*	ольха, калывадос, береза, венге, ольха/серый*, калывадос/серый*, береза/серый*, венге/серый*	ольха, калывадос, береза, венге, ольха/серый*, калывадос/серый*, береза/серый*, венге/серый*
Цена (rub.)	41 124	42 222	43 555
	УГЛОВОЕ РАБОЧЕЕ МЕСТО С ТУМБОЙ, С БРИФИНГОМ CORNER WORKSTATION WITH PEDESTAL WITH BRIEFING	УГЛОВОЕ РАБОЧЕЕ МЕСТО С ФАЙЛОВОЙ ТУМБОЙ, С БРИФИНГОМ CORNER WORKSTATION WITH FILE-PEDESTAL WITH BRIEFING	УГЛОВОЕ РАБОЧЕЕ МЕСТО С ТУМБОЙ, С БРИФИНГОМ CORNER WORKSTATION WITH PEDESTAL WITH BRIEFING
КАБИНЕТ РУКОВОДИТЕЛЯ	 <p>RIGHT</p> <p>344 020 1 344 920 1 344 902 1 344 006 1 340 203 1 344 007 1 341 840 1</p>	 <p>RIGHT</p> <p>344 020 1 344 920 1 344 902 1 344 006 1 340 204 1 344 007 1 341 840 1</p>	 <p>RIGHT</p> <p>344 020 1 344 920 1 344 902 1 344 006 1 344 250 1 344 007 1 341 840 1 342 820 1</p>
РАЗМЕРЫ (cm)	255 x 205 h 76	255 x 205 h 76	255 x 205 h 76
УПАКОВКА (kg/m³/packs)	171 0,17 9	168,8 0,17 9	186,2 0,17 10

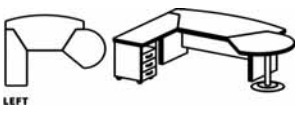
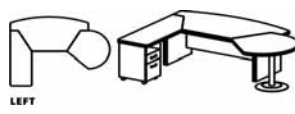
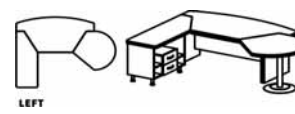
КОМПЛЕКСНЫЙ ОФИС	БЕРЛИН	СПЕЦИФИКАЦИЯ
COMPLEX OFFICE	BERLIN	TECHNICAL SPECIFICATION

Артикул	BE 113	BE 114	BE 115																																										
Цвет	ольха, калевадос, береза, венге, ольха/серый*, калевадос/серый*, береза/серый*, венге/серый*	ольха, калевадос, береза, венге, ольха/серый*, калевадос/серый*, береза/серый*, венге/серый*	ольха, калевадос, береза, венге, ольха/серый*, калевадос/серый*, береза/серый*, венге/серый*																																										
Цена (rub.)	41 124	42 222	43 555																																										
	УГЛОВОЕ РАБОЧЕЕ МЕСТО С ТУМБОЙ, С БРИФИНГОМ CORNER WORKSTATION WITH PEDESTAL WITH BRIEFING	УГЛОВОЕ РАБОЧЕЕ МЕСТО С ФАЙЛОВОЙ ТУМБОЙ, С БРИФИНГОМ CORNER WORKSTATION WITH FILE-PEDESTAL WITH BRIEFING	УГЛОВОЕ РАБОЧЕЕ МЕСТО С ТУМБОЙ, С БРИФИНГОМ CORNER WORKSTATION WITH PEDESTAL WITH BRIEFING																																										
КАБИНЕТ РУКОВОДИТЕЛЯ	 <p>LEFT</p> <table border="0"> <tr><td>344 020</td><td>1</td></tr> <tr><td>344 920</td><td>1</td></tr> <tr><td>344 902</td><td>1</td></tr> <tr><td>344 002</td><td>1</td></tr> <tr><td>340 203</td><td>1</td></tr> <tr><td>344 008</td><td>1</td></tr> <tr><td>341 840</td><td>1</td></tr> </table>	344 020	1	344 920	1	344 902	1	344 002	1	340 203	1	344 008	1	341 840	1	 <p>LEFT</p> <table border="0"> <tr><td>344 020</td><td>1</td></tr> <tr><td>344 920</td><td>1</td></tr> <tr><td>344 902</td><td>1</td></tr> <tr><td>344 002</td><td>1</td></tr> <tr><td>340 204</td><td>1</td></tr> <tr><td>344 008</td><td>1</td></tr> <tr><td>341 840</td><td>1</td></tr> </table>	344 020	1	344 920	1	344 902	1	344 002	1	340 204	1	344 008	1	341 840	1	 <p>LEFT</p> <table border="0"> <tr><td>344 020</td><td>1</td></tr> <tr><td>344 920</td><td>1</td></tr> <tr><td>344 902</td><td>1</td></tr> <tr><td>344 005</td><td>1</td></tr> <tr><td>344 008</td><td>1</td></tr> <tr><td>341 840</td><td>1</td></tr> <tr><td>342 820</td><td>1</td></tr> </table>	344 020	1	344 920	1	344 902	1	344 005	1	344 008	1	341 840	1	342 820	1
344 020	1																																												
344 920	1																																												
344 902	1																																												
344 002	1																																												
340 203	1																																												
344 008	1																																												
341 840	1																																												
344 020	1																																												
344 920	1																																												
344 902	1																																												
344 002	1																																												
340 204	1																																												
344 008	1																																												
341 840	1																																												
344 020	1																																												
344 920	1																																												
344 902	1																																												
344 005	1																																												
344 008	1																																												
341 840	1																																												
342 820	1																																												
РАЗМЕРЫ (cm)	255 x 205 h 76	255 x 205 h 76	255 x 205 h 76																																										
УПАКОВКА (kg/m3/packs)	171, 0,17, 9	168,8, 0,17, 9	186,2, 0,17, 10																																										

Артикул	BE 101/1	BE 102/1	BE 103/1																																		
Цвет	ольха, калевадос, береза, венге, ольха/серый*, калевадос/серый*, береза/серый*, венге/серый*	ольха, калевадос, береза, венге, ольха/серый*, калевадос/серый*, береза/серый*, венге/серый*	ольха, калевадос, береза, венге, ольха/серый*, калевадос/серый*, береза/серый*, венге/серый*																																		
Цена (rub.)	19 109	29 284	29 284																																		
	СТОЛ DESK	СТОЛ С БРИФИНГОМ DESK WITH BRIEFING	СТОЛ С БРИФИНГОМ DESK WITH BRIEFING																																		
КАБИНЕТ РУКОВОДИТЕЛЯ	 <p>RIGHT</p> <table border="0"> <tr><td>344020/1</td><td>1</td></tr> <tr><td>344920/1</td><td>1</td></tr> <tr><td>344 902</td><td>1</td></tr> <tr><td>344 002</td><td>1</td></tr> <tr><td>344 001</td><td>1</td></tr> </table>	344020/1	1	344920/1	1	344 902	1	344 002	1	344 001	1	 <p>RIGHT</p> <table border="0"> <tr><td>344020/1</td><td>1</td></tr> <tr><td>344920/1</td><td>1</td></tr> <tr><td>344 902</td><td>1</td></tr> <tr><td>344 002</td><td>1</td></tr> <tr><td>344 005</td><td>1</td></tr> <tr><td>341 840</td><td>1</td></tr> </table>	344020/1	1	344920/1	1	344 902	1	344 002	1	344 005	1	341 840	1	 <p>LEFT</p> <table border="0"> <tr><td>344020/1</td><td>1</td></tr> <tr><td>344920/1</td><td>1</td></tr> <tr><td>344 902</td><td>1</td></tr> <tr><td>344 001</td><td>1</td></tr> <tr><td>344 006</td><td>1</td></tr> <tr><td>341 840</td><td>1</td></tr> </table>	344020/1	1	344920/1	1	344 902	1	344 001	1	344 006	1	341 840	1
344020/1	1																																				
344920/1	1																																				
344 902	1																																				
344 002	1																																				
344 001	1																																				
344020/1	1																																				
344920/1	1																																				
344 902	1																																				
344 002	1																																				
344 005	1																																				
341 840	1																																				
344020/1	1																																				
344920/1	1																																				
344 902	1																																				
344 001	1																																				
344 006	1																																				
341 840	1																																				
РАЗМЕРЫ (cm)	180 x 100 h 76	235 x 155 h 76	235 x 155 h 76																																		
УПАКОВКА (kg/m3/packs)	89,6, 0,15, 5	113,1, 0,15, 7	113,1, 0,15, 7																																		

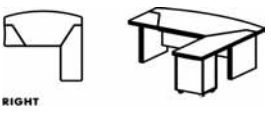
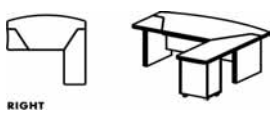
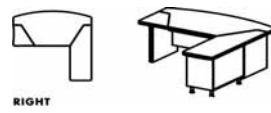
Артикул	BE 104/1	BE 105/1	BE 106/1																																						
Цвет	ольха, калевадос, береза, венге, ольха/серый*, калевадос/серый*, береза/серый*, венге/серый*	ольха, калевадос, береза, венге, ольха/серый*, калевадос/серый*, береза/серый*, венге/серый*	ольха, калевадос, береза, венге, ольха/серый*, калевадос/серый*, береза/серый*, венге/серый*																																						
Цена (rub.)	28 619	29 717	31 050																																						
	УГЛОВОЕ РАБОЧЕЕ МЕСТО С ТУМБОЙ CORNER WORKSTATION WITH PEDESTAL	УГЛОВОЕ РАБОЧЕЕ МЕСТО С ФАЙЛОВОЙ ТУМБОЙ CORNER WORKSTATION WITH FILE-PEDESTAL	УГЛОВОЕ РАБОЧЕЕ МЕСТО С ТУМБОЙ CORNER WORKSTATION WITH PEDESTAL																																						
КАБИНЕТ РУКОВОДИТЕЛЯ	 <p>RIGHT</p> <table border="0"> <tr><td>344020/1</td><td>1</td></tr> <tr><td>344920/1</td><td>1</td></tr> <tr><td>344 902</td><td>1</td></tr> <tr><td>344 002</td><td>1</td></tr> <tr><td>340 203</td><td>1</td></tr> <tr><td>344 007</td><td>1</td></tr> </table>	344020/1	1	344920/1	1	344 902	1	344 002	1	340 203	1	344 007	1	 <p>RIGHT</p> <table border="0"> <tr><td>344020/1</td><td>1</td></tr> <tr><td>344920/1</td><td>1</td></tr> <tr><td>344 902</td><td>1</td></tr> <tr><td>344 002</td><td>1</td></tr> <tr><td>340 204</td><td>1</td></tr> <tr><td>344 007</td><td>1</td></tr> </table>	344020/1	1	344920/1	1	344 902	1	344 002	1	340 204	1	344 007	1	 <p>RIGHT</p> <table border="0"> <tr><td>344020/1</td><td>1</td></tr> <tr><td>344920/1</td><td>1</td></tr> <tr><td>344 902</td><td>1</td></tr> <tr><td>344 002</td><td>1</td></tr> <tr><td>344 250</td><td>1</td></tr> <tr><td>344 007</td><td>1</td></tr> <tr><td>342 820</td><td>1</td></tr> </table>	344020/1	1	344920/1	1	344 902	1	344 002	1	344 250	1	344 007	1	342 820	1
344020/1	1																																								
344920/1	1																																								
344 902	1																																								
344 002	1																																								
340 203	1																																								
344 007	1																																								
344020/1	1																																								
344920/1	1																																								
344 902	1																																								
344 002	1																																								
340 204	1																																								
344 007	1																																								
344020/1	1																																								
344920/1	1																																								
344 902	1																																								
344 002	1																																								
344 250	1																																								
344 007	1																																								
342 820	1																																								
РАЗМЕРЫ (cm)	180 x 205 h 76	180 x 205 h 76	180 x 205 h 76																																						
УПАКОВКА (kg/m3/packs)	133, 0,15, 7	130,8, 0,15, 7	148,2, 0,15, 8																																						

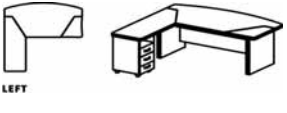
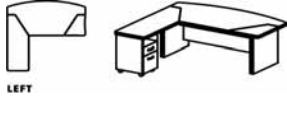
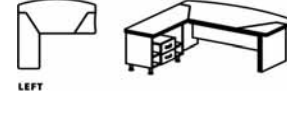
Артикул	BE 107/1	BE 108/1	BE 109/1																																						
Цвет	ольха, калевадос, береза, венге, ольха/серый*, калевадос/серый*, береза/серый*, венге/серый*	ольха, калевадос, береза, венге, ольха/серый*, калевадос/серый*, береза/серый*, венге/серый*	ольха, калевадос, береза, венге, ольха/серый*, калевадос/серый*, береза/серый*, венге/серый*																																						
Цена (rub.)	28 619	29 717	31 050																																						
	УГЛОВОЕ РАБОЧЕЕ МЕСТО С ТУМБОЙ CORNER WORKSTATION WITH PEDESTAL	УГЛОВОЕ РАБОЧЕЕ МЕСТО С ФАЙЛОВОЙ ТУМБОЙ CORNER WORKSTATION WITH FILE-PEDESTAL	УГЛОВОЕ РАБОЧЕЕ МЕСТО С ТУМБОЙ CORNER WORKSTATION WITH PEDESTAL																																						
КАБИНЕТ РУКОВОДИТЕЛЯ	 <p>LEFT</p> <table border="0"> <tr><td>344020/1</td><td>1</td></tr> <tr><td>344920/1</td><td>1</td></tr> <tr><td>344 902</td><td>1</td></tr> <tr><td>344 001</td><td>1</td></tr> <tr><td>340 203</td><td>1</td></tr> <tr><td>344 008</td><td>1</td></tr> </table>	344020/1	1	344920/1	1	344 902	1	344 001	1	340 203	1	344 008	1	 <p>LEFT</p> <table border="0"> <tr><td>344020/1</td><td>1</td></tr> <tr><td>344920/1</td><td>1</td></tr> <tr><td>344 902</td><td>1</td></tr> <tr><td>344 001</td><td>1</td></tr> <tr><td>340 204</td><td>1</td></tr> <tr><td>344 008</td><td>1</td></tr> </table>	344020/1	1	344920/1	1	344 902	1	344 001	1	340 204	1	344 008	1	 <p>LEFT</p> <table border="0"> <tr><td>344020/1</td><td>1</td></tr> <tr><td>344920/1</td><td>1</td></tr> <tr><td>344 902</td><td>1</td></tr> <tr><td>344 001</td><td>1</td></tr> <tr><td>344 250</td><td>1</td></tr> <tr><td>344 008</td><td>1</td></tr> <tr><td>342 820</td><td>1</td></tr> </table>	344020/1	1	344920/1	1	344 902	1	344 001	1	344 250	1	344 008	1	342 820	1
344020/1	1																																								
344920/1	1																																								
344 902	1																																								
344 001	1																																								
340 203	1																																								
344 008	1																																								
344020/1	1																																								
344920/1	1																																								
344 902	1																																								
344 001	1																																								
340 204	1																																								
344 008	1																																								
344020/1	1																																								
344920/1	1																																								
344 902	1																																								
344 001	1																																								
344 250	1																																								
344 008	1																																								
342 820	1																																								
РАЗМЕРЫ (cm)	180 x 205 h 76	180 x 205 h 76	180 x 205 h 76																																						
УПАКОВКА (kg/m3/packs)	133, 0,15, 7	130,8, 0,15, 7	148,2, 0,15, 8																																						

КОМПЛЕКСНЫЙ ОФИС	БЕРЛИН	СПЕЦИФИКАЦИЯ
COMPLEX OFFICE	BERLIN	TECHNICAL SPECIFICATION

Артикул	BE 110/1	BE 111/1	BE 112/1
Цвет	ольха, калвадос, береза, венге, ольха/серый*, калвадос/серый*, береза/серый*, венге/серый*	ольха, калвадос, береза, венге, ольха/серый*, калвадос/серый*, береза/серый*, венге/серый*	ольха, калвадос, береза, венге, ольха/серый*, калвадос/серый*, береза/серый*, венге/серый*
Цена (rub.)	38 794	39 892	41 225
КАБИНЕТ РУКОВОДИТЕЛЯ	УГЛОВОЕ РАБОЧЕЕ МЕСТО С ТУМБОЙ, С БРИФИНГОМ CORNER WORKSTATION WITH PEDESTAL WITH BRIEFING  344020/1 1 344920/1 1 344 902 1 344 006 1 340 203 1 344 007 1 341 840 1	УГЛОВОЕ РАБОЧЕЕ МЕСТО С ФАЙЛОВОЙ ТУМБОЙ, С БРИФИНГОМ CORNER WORKSTATION WITH FILE-PEDESTAL WITH BRIEFING  344020/1 1 344920/1 1 344 902 1 344 006 1 340 204 1 344 007 1 341 840 1	УГЛОВОЕ РАБОЧЕЕ МЕСТО С ТУМБОЙ, С БРИФИНГОМ CORNER WORKSTATION WITH PEDESTAL WITH BRIEFING  344020/1 1 344920/1 1 344 902 1 344 006 1 344 007 1 341 840 1 342 820 1
	РАЗМЕРЫ (cm)	235 x 205 h 76	235 x 205 h 76
УПАКОВКА (kg/m³/packs)	156,5 0,15 9	154,3 0,15 9	171,7 0,15 10





Артикул	BE 113/1	BE 114/1	BE 115/1
Цвет	ольха, калвадос, береза, венге, ольха/серый*, калвадос/серый*, береза/серый*, венге/серый*	ольха, калвадос, береза, венге, ольха/серый*, калвадос/серый*, береза/серый*, венге/серый*	ольха, калвадос, береза, венге, ольха/серый*, калвадос/серый*, береза/серый*, венге/серый*
Цена (rub.)	38 794	39 892	41 225
КАБИНЕТ РУКОВОДИТЕЛЯ	УГЛОВОЕ РАБОЧЕЕ МЕСТО С ТУМБОЙ, С БРИФИНГОМ CORNER WORKSTATION WITH PEDESTAL WITH BRIEFING  344020/1 1 344920/1 1 344 902 1 344 005 1 340 203 1 344 008 1 341 840 1	УГЛОВОЕ РАБОЧЕЕ МЕСТО С ФАЙЛОВОЙ ТУМБОЙ, С БРИФИНГОМ CORNER WORKSTATION WITH FILE-PEDESTAL WITH BRIEFING  344020/1 1 344920/1 1 344 902 1 344 005 1 340 204 1 344 008 1 341 840 1	УГЛОВОЕ РАБОЧЕЕ МЕСТО С ТУМБОЙ, С БРИФИНГОМ CORNER WORKSTATION WITH PEDESTAL WITH BRIEFING  344020/1 1 344920/1 1 344 902 1 344 005 1 344 250 1 344 008 1 341 840 1 342 820 1
	РАЗМЕРЫ (cm)	235 x 205 h 76	235 x 205 h 76
УПАКОВКА (kg/m³/packs)	156,5 0,15 9	154,3 0,15 9	171,7 0,15 10

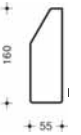
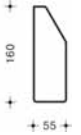

Артикул	BE 121	BE 201
Цвет	ольха, калвадос, береза, венге, ольха/серый*, калвадос/серый*, береза/серый*, венге/серый*	ольха, калвадос, береза, венге, ольха/серый*, калвадос/серый*, береза/серый*, венге/серый*
Цена (rub.)	11 090	12 046
КАБИНЕТ РУКОВОДИТЕЛЯ	СТОЛ ПРИСТАВНОЙ EXTENSION DESK  344 013 1 344 913 1 344 903 1	ТУМБА МОБИЛЬНАЯ MOBILE PEDESTAL  344 250 1 341 210 1
	РАЗМЕРЫ (cm)	130 x 70 h 70
УПАКОВКА (kg/m³/packs)	55,9 0,05 3	59,8 0,27 2

Артикул	344 020	344 020/1	344 920	344 920/1	344 902	344 013
Цвет	ольха, калвадос, береза, венге	ольха, калвадос, береза, венге	ольха, калвадос, береза, венге	ольха, калвадос, береза, венге	ольха, калвадос, береза, венге	ольха, калвадос, береза, венге
Цена (rub.)	10 827	8 825	2 273	1 945	5 427	5 291
КОМПЛЕКТУЮЩИЕ ДЛЯ КАБИНЕТА РУКОВОДИТЕЛЯ	СТОЛЕШНИЦА DESK BOARD  100 200	СТОЛЕШНИЦА DESK BOARD  100 180	КОМПЛЕКТ ПАНЕЛЕЙ SET OF PANELS 	КОМПЛЕКТ ПАНЕЛЕЙ SET OF PANELS 	КОМПЛЕКТ НОГ SET OF SIDES 	СТОЛЕШНИЦА DESK BOARD  70 130
	РАЗМЕРЫ (cm)	200 x 100 h 4,6	180 x 100 h 4,6	158 x 1,8 h 55	138 x 1,8 h 55	65 x 5,4 h 71
УПАКОВКА (kg/m³/packs)	54,9 0,2 1	53 0,2 1	12,6 0,04 1	0 0 1	26,8 0,1 1	28,4 0,1 1



КОМПЛЕКСНЫЙ ОФИС	БЕРЛИН	СПЕЦИФИКАЦИЯ
COMPLEX OFFICE	BERLIN	TECHNICAL SPECIFICATION



Артикул	344 913	344 903	344 001	344 002	344 005	344 006
Цвет	ольха, калвадос, береза, венге	ольха, калвадос, береза, венге	ольха, калвадос, береза, венге, серый*	ольха, калвадос, береза, венге, серый*	ольха, калвадос, береза, венге, серый*	ольха, калвадос, береза, венге, серый*
Цена (rub.)	1 108	4 691	1 456	1 456	6 537	6 537
Комплекующие для кабинета руководителя	Панель PANEL	Комплект ног SET OF SIDES	Дополнительная столешница ADDITIONAL DESK BOARD		Столешница для брифинга DESK BOARDS FOR BRIEFING	
						
Размеры (cm)	120 x 1,8 h 45	56 x 3,6 h 61	60 x 55 h 2,8	60 x 55 h 2,8	110 x 110 h 4,6	110 x 110 h 4,6
Упаковка (kg/m³/packs)	6   0,01   1	21,5   0,1   1	4,9   0,01   1	4,9   0,01   1	25,4   0,1   1	25,4   0,1   1

Артикул	344 007	344 008	344 250	344 210	340 203	340 204
Цвет	ольха, калвадос, береза, венге, серый*	ольха, калвадос, береза, венге, серый*	ольха, калвадос, береза, венге, серый*	ольха, калвадос, береза, венге, серый*	ольха, калвадос, береза, венге, серый*	гофрированный алюминий
Цена (rub.)	4 566	4 566	8 211	3 835	6 400	7 498
Комплекующие для кабинета руководителя	Крышка приставной тумбы EXTENSION TOP FOR PEDESTAL		Основание тумбы BASE OF PEDESTAL	Крышка тумбы TOP FOR PEDESTAL	Основание тумбы с центр. замком BASE OF PEDESTAL WITH CENTRAL LOCK	
						
Размеры (cm)	160 x 55 h 4,6	160 x 55 h 4,6	90 x 50 h 65	100 x 60 h 4,6	55 x 40 h 71	55 x 40 h 71
Упаковка (kg/m³/packs)	23,1   0,1   1	23,1   0,1   1	39,9   0,3   1	19,9   0,04   1	25,2   0,1   1	23   0,2   1





Артикул	341 840	342 820	342 822
Цвет	алюминий	алюминий	алюминий
Цена (rub.)	5 094	620	502
Комплекующие для кабинета руководителя	Опора на основании LEG WITH PLATE	Комплект цокольных опор SET OF FEETS	
			
Размеры (cm)	d 50 h 71	h 12	h 12
Упаковка (kg/m³/packs)	3   0,01   1	0,5   0,01   1	0,6   0,01   1

КОМПЛЕКСНЫЙ ОФИС	БЕРЛИН	СПЕЦИФИКАЦИЯ
COMPLEX OFFICE	BERLIN	TECHNICAL SPECIFICATION

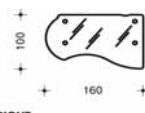
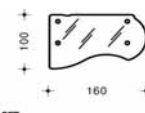
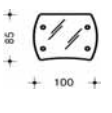
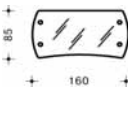
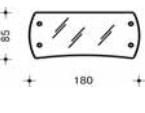
Артикул	BG101	BG102	BG103
Цвет	прозрачное стекло*	прозрачное стекло*	прозрачное стекло*
Цена (rub.)	<b>24 480</b>	<b>24 480</b>	<b>17 099</b>
	СТОЛ НА L-ОБРАЗНОМ МЕТАЛЛИЧЕСКОМ КАРКАСЕ DESK WITH L-TYPE METALLIC BASE		
«СТЕКЛЯННАЯ» МЕБЕЛЬ			
	345 016 1 341 936 1 341 907 1	345 017 1 341 936 1 341 907 1	345 110 1 341 931 1 341 907 1
РАЗМЕРЫ (cm)	160 x 100 h 74		
УПАКОВКА (kg/m³/packs)	52	0,07	3

Артикул	BG104	BG105	BG106
Цвет	прозрачное стекло*	прозрачное стекло*	прозрачное стекло*
Цена (rub.)	<b>20 859</b>	<b>22 683</b>	<b>24 527</b>
	СТОЛ НА L-ОБРАЗНОМ МЕТАЛЛИЧЕСКОМ КАРКАСЕ DESK WITH L-TYPE METALLIC BASE		
«СТЕКЛЯННАЯ» МЕБЕЛЬ			
	345 140 1 341 934 1 341 907 1	345 160 1 341 936 1 341 907 1	345 180 1 341 938 1 341 907 1
РАЗМЕРЫ (cm)	140 x 85 h 74	160 x 85 h 74	180 x 85 h 74
УПАКОВКА (kg/m³/packs)	47,1	0,14	3

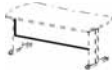
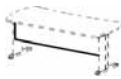
Артикул	345 016	345 017	345 110	345 140	345 160	345 180
Цвет	прозрачное стекло*	прозрачное стекло*	прозрачное стекло*	прозрачное стекло*	прозрачное стекло*	прозрачное стекло*
Цена (rub.)	<b>19 091</b>	<b>19 091</b>	<b>12 687</b>	<b>15 757</b>	<b>17 294</b>	<b>18 827</b>
	СТЕКЛЯННАЯ СТОЛЕШНИЦА ДЛЯ L-ОБРАЗНОГО КАРКАСА GLASS DESK BOARD L-TYPE BASE					
КОМПЛЕКТУЮЩИЕ ДЛЯ «СТЕКЛЯННОЙ» МЕБЕЛИ						
	RIGHT	LEFT				
РАЗМЕРЫ (cm)	160 x 100 h 2,8	160 x 100 h 2,8	100 x 85 h 2,8	140 x 85 h 2,8	160 x 85 h 2,8	180 x 85 h 2,8
УПАКОВКА (kg/m³/packs)	40,4	0,1	1	25,5	0,1	1





Артикул	341 931	341 934	341 936	341 938	341 907	
Цвет	алюминий	алюминий	алюминий	алюминий	алюминий, алюминий матовый	
Цена (rub.)	<b>1 369</b>	<b>2 059</b>	<b>2 346</b>	<b>2 657</b>	<b>3 043</b>	
	ПЕРЕДНЯЯ ПАНЕЛЬ SIDE-BAR				КОМПЛЕКТ НОГ SET OF SIDES	
КОМПЛЕКТУЮЩИЕ ДЛЯ «СТЕКЛЯННОЙ» МЕБЕЛИ						
	ДЛЯ 345 110	ДЛЯ 345 140	ДЛЯ 345 160	ДЛЯ 345 180, 345 016, 345 017		
РАЗМЕРЫ (cm)	61 x 2 h 43	101 x 2 h 43	121 x 2 h 43	141 x 2 h 43	h 71	
УПАКОВКА (kg/m³/packs)	1,92	0,01	1	3,07	0,01	1

КОМПЛЕКСНЫЙ ОФИС	БЕРЛИН	СПЕЦИФИКАЦИЯ
COMPLEX OFFICE	BERLIN	TECHNICAL SPECIFICATION

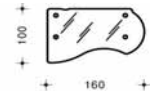
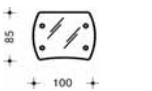
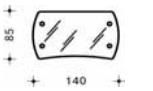
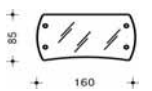
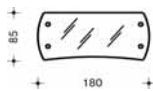
Артикул	BG107			BG108			BG109		
Цвет	прозрачное стекло*			прозрачное стекло*			прозрачное стекло*		
	каркас: алюминий	каркас: хром*		каркас: алюминий	каркас: хром*		каркас: алюминий	каркас: хром*	
Цена (rub.)	<b>31 267</b>	<b>32 772</b>		<b>31 267</b>	<b>32 772</b>		<b>24 326</b>	<b>25 830</b>	
	СТОЛ НА А-ОБРАЗНОМ МЕТАЛЛИЧЕСКОМ КАРКАСЕ DESK WITH A-TYPE METALLIC BASE			СТОЛ НА А-ОБРАЗНОМ МЕТАЛЛИЧЕСКОМ КАРКАСЕ DESK WITH A-TYPE METALLIC BASE			СТОЛ НА А-ОБРАЗНОМ МЕТАЛЛИЧЕСКОМ КАРКАСЕ DESK WITH A-TYPE METALLIC BASE		
«СТЕКЛЯННАЯ» МЕБЕЛЬ			346 016 1 321 214 1			346 017 1 321 214 1		346 110 1 321 208 1	
РАЗМЕРЫ (cm)	160 x 100 h 71-81			160 x 100 h 71-81			100 x 85 h 74		
УПАКОВКА (kg/m³/packs)	52,4	0,07	37	52,4	0,07	37	36,8	0,1	35

Артикул	BG110			BG111			BG112		
Цвет	прозрачное стекло*			прозрачное стекло*			прозрачное стекло*		
	каркас: алюминий	каркас: хром*		каркас: алюминий	каркас: хром*		каркас: алюминий	каркас: хром*	
Цена (rub.)	<b>27 754</b>	<b>29 258</b>		<b>29 469</b>	<b>30 974</b>		<b>31 182</b>	<b>32 687</b>	
	СТОЛ НА А-ОБРАЗНОМ МЕТАЛЛИЧЕСКОМ КАРКАСЕ DESK WITH A-TYPE METALLIC BASE			СТОЛ НА А-ОБРАЗНОМ МЕТАЛЛИЧЕСКОМ КАРКАСЕ DESK WITH A-TYPE METALLIC BASE			СТОЛ НА А-ОБРАЗНОМ МЕТАЛЛИЧЕСКОМ КАРКАСЕ DESK WITH A-TYPE METALLIC BASE		
«СТЕКЛЯННАЯ» МЕБЕЛЬ									
	346 140 1 321 212 1			346 160 1 321 214 1			346 180 1 321 216 1		
РАЗМЕРЫ (cm)	140 x 85 h 71-81			160 x 85 h 71-81			180 x 85 h 71-78		
УПАКОВКА (kg/m³/packs)	47,5	0,14	36	52,8	0,16	37	58,3	0,18	37

Артикул	346 016	346 017	346 110	346 140	346 160	346 180									
Цвет	прозрачное стекло*	прозрачное стекло*	прозрачное стекло*	прозрачное стекло*	прозрачное стекло*	прозрачное стекло*									
Цена (rub.)	<b>21 728</b>	<b>21 728</b>	<b>15 324</b>	<b>18 394</b>	<b>19 930</b>	<b>21 464</b>									
	СТЕКЛЯННАЯ СТОЛЕШНИЦА ДЛЯ А-ОБРАЗНОГО КАРКАСА GLASS DESK BOARD A-TYPE BASE														
КОМПЛЕКТУЮЩИЕ ДЛЯ «СТЕКЛЯННОЙ» МЕБЕЛИ															
РАЗМЕРЫ (cm)	160 x 100 h 2,8		100 x 85 h 2,8		140 x 85 h 2,8		160 x 85 h 2,8		180 x 85 h 2,8						
УПАКОВКА (kg/m³/packs)	40,4	0,1	1	25,5	0,1	1	35,7	0,1	1	40,8	0,2	1	46	0,2	1

Артикул	321 208		321 212		321 214		321 216					
Цвет	алюминий	хром*	алюминий	хром*	алюминий	хром*	алюминий	хром*				
Цена (rub.)	<b>9 002</b>	<b>10 502</b>	<b>9 360</b>	<b>10 860</b>	<b>9 539</b>	<b>11 039</b>	<b>9 718</b>	<b>11 218</b>				
	А-ОБРАЗНЫЙ КАРКАС A-TYPE BASE											
КОМПЛЕКТУЮЩИЕ ДЛЯ «СТЕКЛЯННОЙ» МЕБЕЛИ												
	для 346 110		для 346 140		для 346 160		для 346 180, 346 016, 346 017					
РАЗМЕРЫ (cm)	74 x 67 h 65-75		114 x 67 h 65-75		134 x 67 h 65-75		154 x 67 h 65-75					
УПАКОВКА (kg/m³/packs)	11,3	0,01	33	11,8	0,01	34	12	0,01	35	12,3	0,01	35

КОМПЛЕКСНЫЙ ОФИС	<b>БЕРЛИН</b>	СПЕЦИФИКАЦИЯ
COMPLEX OFFICE	BERLIN	TECHNICAL SPECIFICATION

Артикул	BG201	BG202	BG203
Цвет	прозрачное стекло*	прозрачное стекло*	прозрачное стекло*
Цена (руб.)	<b>15 467</b>	<b>17 512</b>	<b>15 858</b>

«СТЕКЛЯННАЯ» МЕБЕЛЬ	УНИВЕРСАЛЬНЫЙ ПРИСТАВНОЙ ЭЛЕМЕНТ UNIVERSAL EXTENSION ELEMENT	УНИВЕРСАЛЬНЫЙ ПРИСТАВНОЙ ЭЛЕМЕНТ UNIVERSAL EXTENSION ELEMENT	УНИВЕРСАЛЬНЫЙ ПРИСТАВНОЙ ЭЛЕМЕНТ UNIVERSAL EXTENSION ELEMENT
	 RIGHT	 RIGHT	 RIGHT
	346 350 1 340 850 1	346 352 1 340 850 1	346 351 1 340 850 1







РАЗМЕРЫ (cm)	70 x 64 h 69-99			86 x 77 h 69-99			76 x 64 h 69-99		
УПАКОВКА (kg/m <sup>3</sup> /packs)	18,3	0,02	3	30,5	0,02	3	19,3	0,02	3

Артикул	BG204
Цвет	прозрачное стекло*
Цена (руб.)	<b>18 212</b>

«СТЕКЛЯННАЯ» МЕБЕЛЬ	КРУГЛЫЙ СТОЛ ROUND TABLE
	 346 354 1 340 850 1







РАЗМЕРЫ (cm)	86 x 86 h 69-99		
УПАКОВКА (kg/m <sup>3</sup> /packs)	33,1	0,04	3

Артикул	346 350	346 352	346 351	346 354	900 850	900 852
Цвет	прозрачное стекло*	прозрачное стекло*	прозрачное стекло*	прозрачное стекло*	алюминий	алюминий
Цена (руб.)	<b>8 987</b>	<b>11 032</b>	<b>9 378</b>	<b>11 732</b>	<b>6 480</b>	<b>5 504</b>







КОМПЛЕКТУЮЩИЕ ДЛЯ «СТЕКЛЯННОЙ» МЕБЕЛИ	СТЕКЛЯННАЯ СТОЛЕШНИЦА GLASS DESK BOARD				МОБИЛЬНАЯ ТРАНСФОРМИРУЕМАЯ ОПОРА MOBILE TRANSFORMED LEG	
	 + 70 + + 64 +	 + 86 + + 77 +	 + 76 + + 64 +	 + 86 +	 h max - 96 h min - 66	 h max - 106 h min - 76

РАЗМЕРЫ (cm)	70 x 64 h 2,8			86 x 77 h 2,8			76 x 64 h 2,8			d 86 h 2,8			d 53 h 66-96			d 53 h 76-106		
УПАКОВКА (kg/m <sup>3</sup> /packs)	10,8	0,02	1	23	0,02	1	11,8	0,02	1	25,6	0,04	1	7,52	0,1	1	7,8	0,1	2

АТИКУЛ	BR81.0201	BR81.0203	BR81.0241	BR82.0241	BR81.0243	BR82.0243
ЦВЕТ	ольха, калъвадос, береза, венге	ольха, калъвадос, береза, венге	ольха, калъвадос, береза, венге	ольха, калъвадос, береза, венге	ольха, калъвадос, береза, венге	ольха, калъвадос, береза, венге
ЦЕНА (rub.)	4 138	5 673	5 771	8 171	8 651	11 051

ШКАФЫ И СТЕЛЛАЖИ 2 УРОВНЯ	открытый	глухая дверь	открытый	открытый	глухие двери	глухие двери												
																		
	342 004 1 342 204 1 342 820 1	342 240 1 342 004 1 342 204 1 342 820 1	342 009 1 342 200 1 342 820 1	342 009 1 342 200 1 342 840 1	342 220 1 342 009 1 342 200 1 342 820 1	342 220 1 342 009 1 342 200 1 342 840 1												
РАЗМЕРЫ (cm)	45 x 43 h 93			90 x 43 h 93			90 x 43 h 93											
УПАКОВКА (kg/m³/packs)	21,5	0,03	3	26,8	0,03	4	35,1	0,06	3	35,9	0,06	3	44,9	0,06	4	45,7	0,06	4

АТИКУЛ	BR81.0260	BR82.0260	BR81.0262	BR82.0262	BR81.0274	BR82.0274
ЦВЕТ	ольха, калъвадос, береза, венге	ольха, калъвадос, береза, венге	ольха, калъвадос, береза, венге	ольха, калъвадос, береза, венге	ольха, калъвадос, береза, венге	ольха, калъвадос, береза, венге
ЦЕНА (rub.)	21 840	24 240	13 124	16 131	15 573	17 973

ШКАФЫ И СТЕЛЛАЖИ 2 УРОВНЯ	ролетные двери	ролетные двери	двери-купе	двери-купе	2 файл-боксы	2 файл-боксы												
																		
	342 010 1 342 286 1 342 820 1	342 010 1 342 286 1 342 840 1	342 282 1 342 011 1 342 280 1 342 825 1	342 282 1 342 011 1 342 280 1 342 845 1	342 272 1 342 009 1 342 270 1 342 820 1	342 272 1 342 009 1 342 270 1 342 840 1												
РАЗМЕРЫ (cm)	90 x 43 h 93			90 x 43 h 93			90 x 43 h 93											
УПАКОВКА (kg/m³/packs)	44,1	0,73	4	44,9	0,73	4	46,1	0,06	4	45,5	0,06	4	43,1	0,02	5	43,9	0,02	5







АТИКУЛ	BR81.0301	BR81.0307	BR81.0303	BR81.0309	BR81.0311	BR81.0341
ЦВЕТ	ольха, калъвадос, береза, венге	ольха, калъвадос, береза, венге	ольха, калъвадос, береза, венге	ольха, калъвадос, береза, венге	ольха, калъвадос, береза, венге	ольха, калъвадос, береза, венге
ЦЕНА (rub.)	5 173	7 541	6 708	7 086	8 326	7 371

ШКАФЫ И СТЕЛЛАЖИ 3 УРОВНЯ	открытый	глухая дверь	глухая дверь	стекл. дверь	стекл. дверь в раме	открытый												
																		
	342 004 1 342 304 1 342 820 1	342 340 1 342 004 1 342 304 1 342 820 1	342 240 1 342 004 1 342 304 1 342 820 1	343 332 1 342 004 1 342 304 1 342 820 1	342 337 1 342 004 1 342 304 1 342 820 1	342 009 1 342 300 1 342 820 1												
РАЗМЕРЫ (cm)	45 x 43 h 129			45 x 43 h 129			90 x 43 h 129											
УПАКОВКА (kg/m³/packs)	29,9	0,05	3	37,4	0,05	4	35,2	0,05	4	40,5	0,05	5	36,7	0,05	4	47,8	0,09	3







АТИКУЛ	BR82.0341	BR81.0343	BR82.0343	BR81.0345	BR82.0345	BR81.0349
ЦВЕТ	ольха, калъвадос, береза, венге	ольха, калъвадос, береза, венге	ольха, калъвадос, береза, венге	ольха, калъвадос, береза, венге	ольха, калъвадос, береза, венге	ольха, калъвадос, береза, венге
ЦЕНА (rub.)	9 771	10 251	12 651	11 861	14 261	11 197

ШКАФЫ И СТЕЛЛАЖИ 3 УРОВНЯ	открытый	глухие двери	глухие двери	глухие двери	глухие двери	стекл. двери												
																		
	342 009 1 342 300 1 342 840 1	342 220 1 342 009 1 342 300 1 342 820 1	342 220 1 342 009 1 342 300 1 342 840 1	343 320 1 342 009 1 342 300 1 342 820 1	343 320 1 342 009 1 342 300 1 342 840 1	343 332 2 342 009 1 342 300 1 342 820 1												
РАЗМЕРЫ (cm)	90 x 43 h 129			90 x 43 h 129			90 x 43 h 129											
УПАКОВКА (kg/m³/packs)	48,6	0,09	3	57,6	0,09	4	58,4	0,09	4	61,9	0,09	4	62,7	0,09	4	69	0,09	7



Артикул	BR82.0349	BR81.0351	BR82.0351	BR81.0360	BR82.0360	BR81.0364
Цвет	ольха, кальвадос, береза, венге	ольха, кальвадос, береза, венге	ольха, кальвадос, береза, венге	ольха, кальвадос, береза, венге	ольха, кальвадос, береза, венге	ольха, кальвадос, береза, венге
Цена (rub.)	13 597	13 677	16 077	28 805	31 205	20 581

ШКАФЫ И СТЕЛЛАЖИ 3 УРОВНЯ	стекл. двери	стекл. двери в раме	стекл. двери в раме	горизонт. ролета	горизонт. ролета	2 верх. ролеты
	 343 332 2 342 009 1 342 300 1 342 840 1	 342 316 1 342 009 1 342 300 1 342 820 1	 342 316 1 342 009 1 342 300 1 342 840 1	 342 010 1 342 386 1 342 820 1	 342 010 1 342 386 1 342 840 1	 342 008 1 342 388 1 342 820 1
РАЗМЕРЫ (cm)	90 x 43 h 129			90 x 43 h 129		
УПАКОВКА (kg/m³/packs)	69,8   0,09   7	61,4   0,06   4	62,2   0,06   4	75,4   0,14   4	76,2   0,14   4	33,9   0,05   4





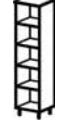
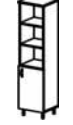
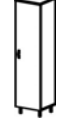

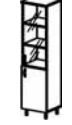
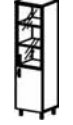
Артикул	BR81.0362	BR82.0362	BR81.0366	BR82.0366	BR81.0374	BR82.0374
Цвет	ольха, кальвадос, береза, венге	ольха, кальвадос, береза, венге	ольха, кальвадос, береза, венге	ольха, кальвадос, береза, венге	ольха, кальвадос, береза, венге	ольха, кальвадос, береза, венге
Цена (rub.)	15 224	18 231	13 239	15 639	18 471	20 871

ШКАФЫ И СТЕЛЛАЖИ 3 УРОВНЯ	двери-купе	двери-купе	лифт-двери	лифт-двери	2 файл-боксы	2 файл-боксы
	 342 380 1 342 011 1 342 382 1 342 825 1	 342 380 1 342 011 1 342 382 1 342 845 1	 342 350 1 342 009 1 342 352 1 342 820 1	 342 350 1 342 009 1 342 352 1 342 840 1	 342 370 1 342 009 1 342 272 1 342 820 1	 342 370 1 342 009 1 342 272 1 342 840 1
РАЗМЕРЫ (cm)	90 x 43 h 129			90 x 43 h 129		
УПАКОВКА (kg/m³/packs)	57,7   0,07   4	57,1   0,07   4	65   0,07   4	65,8   0,07   4	55,4   0,02   5	56,2   0,02   5

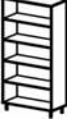
Артикул	BR81.0501	BR81.0503	BR81.0505	BR81.0507	BR81.0509	BR81.0511
Цвет	ольха, кальвадос, береза, венге	ольха, кальвадос, береза, венге	ольха, кальвадос, береза, венге	ольха, кальвадос, береза, венге	ольха, кальвадос, береза, венге	ольха, кальвадос, береза, венге
Цена (rub.)	7 546	9 081	10 209	11 326	10 994	12 234

ШКАФЫ И СТЕЛЛАЖИ 5 УРОВНЕЙ	открытый	глухая дверь	глухая дверь	глухие двери	стекл. + глух. дверь	стекл. дверь в раме + глух. дверь
	 342 506 1 342 004 1 342 093 1 342 820 1	 342 240 1 342 506 1 342 004 1 342 043 1 342 820 1	 342 540 1 342 506 1 342 004 1 342 043 1 342 820 1	 342 526 1 342 240 1 342 506 1 342 004 1 342 043 1 342 820 1	 343 332 1 342 240 1 342 506 1 342 004 1 342 043 1 342 820 1	 342 336 1 342 240 1 342 506 1 342 004 1 342 043 1 342 820 1
РАЗМЕРЫ (cm)	45 x 43 h 208					
УПАКОВКА (kg/m³/packs)	46,8   0,08   4	52,1   0,08   5	59,7   0,08   5	59,6   0,08   6	62,7   0,08   7	58,9   0,08   6

Артикул	BR81.0541	BR81.0543	BR81.0545	BR81.0547	BR81.0549	BR81.0551
Цвет	ольха, кальвадос, береза, венге	ольха, кальвадос, береза, венге	ольха, кальвадос, береза, венге	ольха, кальвадос, береза, венге	ольха, кальвадос, береза, венге	ольха, кальвадос, береза, венге
Цена (rub.)	11 161	14 041	16 266	18 409	17 867	20 347

ШКАФЫ И СТЕЛЛАЖИ 5 УРОВНЕЙ	открытый	глухие двери	глухие двери	глухие двери	стекл. + глух. двери	стекл. двери в раме + глух. двери
	 342 502 1 342 009 1 342 093 1 342 820 1	 342 220 1 342 502 1 342 009 1 342 093 1 342 820 1	 342 520 1 342 502 1 342 009 1 342 093 1 342 820 1	 342 523 1 342 220 1 342 502 1 342 009 1 342 093 1 342 820 1	 343 332 2 342 220 1 342 502 1 342 009 1 342 093 1 342 820 1	 342 316 1 342 220 1 342 502 1 342 009 1 342 093 1 342 820 1
РАЗМЕРЫ (cm)	90 x 43 h 208					
УПАКОВКА (kg/m³/packs)	75,7   0,12   5	85,5   0,12   6	99,6   0,12   6	99,6   0,12   7	106,7   0,12   10	99,1   0,12   7

КОМПЛЕКСНЫЙ ОФИС	БЕРЛИН	СПЕЦИФИКАЦИЯ
COMPLEX OFFICE	BERLIN	TECHNICAL SPECIFICATION

Артикул	BR81.0560	BR81.0562	BR81.0574	BR81.0576	BR81.0578	BR81.0580
Цвет	ольха, калевадос, береза, венге	ольха, калевадос, береза, венге	ольха, калевадос, береза, венге	ольха, калевадос, береза, венге	ольха, калевадос, береза, венге	ольха, калевадос, береза, венге
Цена (rub.)	43 693	26 094	21 496	25 864	25 322	27 802

ШКАФЫ И СТЕЛЛАЖИ 5 УРОВНЕЙ ГЛУБИНОЙ 43 см	горизонт. ролета	двери-купе	2 файл-боксы	глух. двери + 2 файл-боксы	стекл. двери + 2 файл-боксы	стекл. двери в раме + 2 файл-боксы
	342 586 1 342 010 1 342 084 1 342 820 1	342 582 1 342 580 1 342 011 1 342 085 1 342 825 1	342 272 1 342 570 1 342 009 1 342 093 1 342 820 1	342 523 1 342 272 1 342 570 1 342 009 1 342 093 1 342 820 1	343 332 2 343 272 1 342 570 1 342 009 1 342 093 1 342 820 1	342 316 1 343 272 1 342 570 1 342 009 1 342 093 1 342 820 1

РАЗМЕРЫ (cm)	90 x 43 h 208			90 x 43 h 208			90 x 43 h 208			90 x 43 h 208			90 x 43 h 208			90 x 43 h 208		
УПАКОВКА (kg/m³/packs)	89,5	0,18	5	96,8	0,12	5	80,5	0,02	6	94,6	0,02	7	101,7	0,02	10	94,1	0,02	7

Артикул	BR83.0201	BR83.0301	BR83.0501
Цвет	ольха, калевадос, береза, венге	ольха, калевадос, береза, венге	ольха, калевадос, береза, венге
Цена (rub.)	6 268	8 086	11 883

ОТКРЫТЫЕ СТЕЛЛАЖИ ГЛУБИНОЙ 33 см			
	342 002 1 342 802 1 342 820 1	342 002 1 342 603 1 342 820 1	342 002 1 342 605 1 342 820 1

РАЗМЕРЫ (cm)	90 x 33 h 93			90 x 33 h 129			90 x 33 h 208		
УПАКОВКА (kg/m³/packs)	31,6	0,05	3	42,5	0,08	3	65,3	0,12	3

Артикул	BR84.0505	BR84.1505	BR84.1506	BR84.0545	BR84.0560	BR84.0562
Цвет	ольха, калевадос, береза, венге	ольха, калевадос, береза, венге	ольха, калевадос, береза, венге	ольха, калевадос, береза, венге	ольха, калевадос, береза, венге	ольха, калевадос, береза, венге
Цена (rub.)	9 279	11 896	11 896	14 234	41 724	23 930

ГАРДЕРОБЫ						
	342 540 1 342 506 1 342 004 1 342 930 1 342 820 1	342 540 1 342 508 1 342 004 1 342 930 1 342 820 1	342 540 1 342 509 1 342 004 1 342 930 1 342 820 1	342 520 1 342 502 1 342 009 1 342 910 1 342 820 1	342 586 1 342 010 1 342 910 1 342 820 1	342 582 1 342 580 1 342 011 1 342 910 1 342 825 1

РАЗМЕРЫ (cm)	45 x 43 h 208			90 x 43 h 208			90 x 43 h 208			90 x 43 h 208			90 x 43 h 208			90 x 43 h 208		
УПАКОВКА (kg/m³/packs)	52,7	0,08	5	63,7	0,09	5	63,7	0,09	5	85	0,12	6	77,6	0,18	5	83,8	0,12	5





Артикул	BR81.1501	BR81.1502	BR81.1503	BR81.1504	BR81.1505	BR81.1506
Цвет	ольха, калевадос, береза, венге	ольха, калевадос, береза, венге	ольха, калевадос, береза, венге	ольха, калевадос, береза, венге	ольха, калевадос, береза, венге	ольха, калевадос, береза, венге
Цена (rub.)	10 163	10 163	11 698	11 698	12 826	12 826

УГЛОВЫЕ МОДУЛИ						
	342 508 1 342 004 1 342 043 1 342 820 1	342 509 1 342 004 1 342 043 1 342 820 1	342 240 1 342 508 1 342 004 1 342 043 1 342 820 1	342 240 1 342 508 1 342 004 1 342 043 1 342 820 1	342 540 1 342 508 1 342 004 1 342 043 1 342 820 1	342 540 1 342 509 1 342 004 1 342 043 1 342 820 1



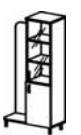

РАЗМЕРЫ (cm)	90 x 43 h 208			90 x 43 h 208			90 x 43 h 208			90 x 43 h 208			90 x 43 h 208			90 x 43 h 208		
УПАКОВКА (kg/m³/packs)	57,8	0,09	4	57,8	0,09	4	63,1	0,09	5	63,1	0,09	5	70,7	0,09	5	70,7	0,09	5

КОМПЛЕКСНЫЙ ОФИС	БЕРЛИН	СПЕЦИФИКАЦИЯ
COMPLEX OFFICE	BERLIN	TECHNICAL SPECIFICATION



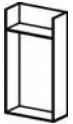

Артикул	BR81.1507	BR81.1508	BR81.1509	BR81.1510	BR81.1511	BR81.1512
Цвет	ольха, калвадос, береза, венге	ольха, калвадос, береза, венге	ольха, калвадос, береза, венге	ольха, калвадос, береза, венге	ольха, калвадос, береза, венге	ольха, калвадос, береза, венге
Цена (rub.)	13 943	13 943	13 611	13 611	14 851	14 851

УГЛОВЫЕ МОДУЛИ																		
	342 526 1 342 240 1 342 004 1 342 043 1 342 820 1	342 526 1 342 240 1 342 509 1 342 004 1 342 043 1 342 820 1	343 332 1 342 240 1 342 508 1 342 004 1 342 043 1 342 820 1	343 332 1 342 240 1 342 509 1 342 004 1 342 043 1 342 820 1	342 336 1 342 240 1 342 508 1 342 004 1 342 043 1 342 820 1	342 336 1 342 240 1 342 508 1 342 004 1 342 043 1 342 820 1	342 336 1 342 240 1 342 509 1 342 004 1 342 043 1 342 820 1											
РАЗМЕРЫ (cm)	90 x 43 h 208			90 x 43 h 208			90 x 43 h 208			90 x 43 h 208			90 x 43 h 208			90 x 43 h 208		
УПАКОВКА (kg/m³/packs)	70,6	0,09	6	70,6	0,09	6	73,7	0,09	7	73,7	0,09	7	69,9	0,09	6	69,9	0,09	6



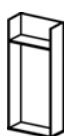

Артикул	342 204	342 200	342 304	342 300	342 506	342 502
Цвет	серый*	серый*	серый*	серый*	серый*	серый*
Цена (rub.)	2 653	3 868	3 688	5 468	4 888	7 115

КОМПЛЕКТУЮЩИЕ СИСТЕМЫ ХРАНЕНИЯ	КАРКАС ШКАФА STRUCTURE OF CABINET																	
																		
РАЗМЕРЫ (cm)	45 x 40 h 78			90 x 40 h 78			45 x 40 h 114			90 x 40 h 114			45 x 40 h 192,5			90 x 40 h 192,5		
УПАКОВКА (kg/m³/packs)	16,9	0,03	1	26,8	0,1	1	25,3	0,05	1	39,5	0,1	1	35	0,1	1	52,5	0,1	1



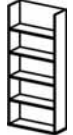

Артикул	342 286	342 386	342 586	342 280	342 380	342 580
Цвет	серый*	серый*	серый*	серый*	серый*	серый*
Цена (rub.)	18 945	25 910	38 718	5 473	6 788	13 228

КОМПЛЕКТУЮЩИЕ СИСТЕМЫ ХРАНЕНИЯ	КАРКАС РОЛЕТНОГО ШКАФА STRUCTURE OF ROLL CABINET			КАРКАС ШКАФА-КУПЕ STRUCTURE OF SLIDING CABINET														
																		
РАЗМЕРЫ (cm)	90 x 40 h 78			90 x 40 h 114			90 x 40 h 192,5			90 x 40 h 78			90 x 40 h 114			90 x 40 h 192,5		
УПАКОВКА (kg/m³/packs)	34,8	0,7	1	66,1	0,1	1	68	0,2	1	26,9	0,1	1	34,6	0,1	1	50,2	0,1	1







Артикул	342 270	342 370	342 570	342 602	342 603	342 605
Цвет	серый*	серый*	серый*	серый*	серый*	серый*
Цена (rub.)	3 955	6 853	7 735	4 220	6 038	9 835

КОМПЛЕКТУЮЩИЕ СИСТЕМЫ ХРАНЕНИЯ	КАРКАС ШКАФА С ФАЙЛ-БОКСАМИ STRUCTURE OF CABINET WITH FILE-DRAWERS			КАРКАС СТЕЛЛАЖА ГЛУБИНОЙ 33 см STRUCTURE OF RACK OF DEPTH 33 cm														
																		
РАЗМЕРЫ (cm)	90 x 40 h 78			90 x 40 h 114			90 x 40 h 192,5			90 x 30 h 78			90 x 30 h 114			90 x 30 h 192,5		
УПАКОВКА (kg/m³/packs)	22,9	0,05	1	35,2	0,1	1	45,4	0,1	1	24,5	0,1	1	35,4	0,1	1	58,2	0,1	1

КОМПЛЕКСНЫЙ ОФИС	БЕРЛИН	СПЕЦИФИКАЦИЯ
COMPLEX OFFICE	BERLIN	TECHNICAL SPECIFICATION



Артикул	342 350	342 388	342 043	342 093	342 084	342 085
Цвет	серый*	серый*	серый*	серый*	серый*	серый*
Цена (rub.)	9 168	17 373	1 173	2 143	2 080	2 275
Комплекующие системы хранения	КАРКАС ШКАФА С ЛИФТ-ДВЕРЯМИ BASE OF CABINET WITH SLIDING DOORS 	КАРКАС ШКАФА С ВЕРТИК. РОЛЕТОЙ BASE OF CABINET WITH VERTICAL ROLL DOORS 	КОМПЛЕКТ ПОЛОК SET OF SHELVES 	КОМПЛЕКТ ПОЛОК ДЛЯ РОЛЕТН. ШКАФА SET OF SHELVES FOR ROLL CABINET 	КОМПЛЕКТ ПОЛОК ДЛЯ ШКАФА-КУПЕ SET OF SHELVES FOR SLIDING CABINET 	
	РАЗМЕРЫ (cm)	90 x 40 h 114	90 x 40 h 114	41 x 38 h 2,2	86 x 38 h 2,2	86 x 38 h 2,2
УПАКОВКА (kg/m³/packs)	38,5   0,1   1	25,3   0,05   1	7,2   0,02   1	14,9   0,04   1	12,2   0,03   1	13,3   0,03   1

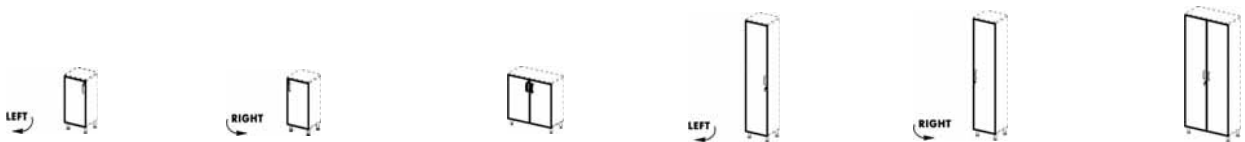

Артикул	342 004	342 009	342 013	342 018	342 022	342 027	
Цвет	ольха, кальвадос, береза, венге   гофр. алюминий	ольха, кальвадос, береза, венге   гофр. алюминий	ольха, кальвадос, береза, венге   гофр. алюминий	ольха, кальвадос, береза, венге   гофр. алюминий	ольха, кальвадос, береза, венге   гофр. алюминий	ольха, кальвадос, береза, венге   гофр. алюминий	
Цена (rub.)	865   865	1 283   1 283	1 675   1 925	2 135   2 463	2 540   2 965	2 975   3 465	
Комплекующие системы хранения	ВЕРХНЯЯ КРЫШКА TOP 						
	РАЗМЕРЫ (cm)	45 x 43 h 2,8	90 x 43 h 2,8	135 x 43 h 2,8	180 x 43 h 2,8	225 x 43 h 2,8	270 x 43 h 2,8
УПАКОВКА (kg/m³/packs)	4,1   0,01   1	7,8   0,02   1	12,1   0,03   1	15,5   0,04   1	19,4   0,1   1	23,6   0,1   1	

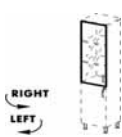

Артикул	342 010	342 011	342 008	342 002	342 272	342 352	
Цвет	ольха, кальвадос, береза, венге   гофр. алюминий	ольха, кальвадос, береза, венге	ольха, кальвадос, береза, венге, серый	ольха, кальвадос, береза, венге	ольха, кальвадос, береза, венге   гофр. алюминий	ольха, кальвадос, береза, венге   гофр. алюминий	
Цена (rub.)	2 275   2 543	2 625	2 588	1 428	9 715   10 230	2 168   2 705	
Комплекующие системы хранения	для ролетного шкафа 	для шкафа-купе 	для шкафа с двумя ролетами 	для стеллажа глубиной 33 см 	КОМПЛЕКТ ФАЙЛ-БОКСОВ SET OF FILE-DRAWERS 	ЛИФТ-ДВЕРИ LIFT-UP DOORS 	
	РАЗМЕРЫ (cm)	90 x 43 h 2,8	90 x 43 h 2,8	90 x 43 h 2,8	90 x 33 h 2,8	85 x 1,8 h 42	85 x 1,8 h 42
УПАКОВКА (kg/m³/packs)	8,8   0,02   1	8,8   0,02   1	8,1   0,02   1	6,6   0,01   1	11,9   0,02   1	18,2   0,02   1	



Артикул	342 241	342 240	342 220	342 541	342 540	342 520	
Цвет	ольха, кальвадос, береза, венге   гофр. алюминий	ольха, кальвадос, береза, венге   гофр. алюминий	ольха, кальвадос, береза, венге   гофр. алюминий	ольха, кальвадос, береза, венге   гофр. алюминий	ольха, кальвадос, береза, венге   гофр. алюминий	ольха, кальвадос, береза, венге   гофр. алюминий	
Цена (rub.)	1 535   1 675	1 535   1 678	2 880   3 155	2 663   3 010	2 663   3 010	5 105   5 798	
Комплекующие системы хранения	ДВЕРИ С ЗАМКОМ DOORS WITH LOCK 						
	РАЗМЕРЫ (cm)	45 x 1,8 h 78	45 x 1,8 h 78	90 x 1,8 h 78	45 x 1,8 h 192	45 x 1,8 h 192	90 x 1,8 h 192
УПАКОВКА (kg/m³/packs)	5,3   0,01   1	5,3   0,01   1	9,8   0,02   1	12,9   0,04   1	12,9   0,04   1	23,9   0,1   1	

КОМПЛЕКСНЫЙ ОФИС	БЕРЛИН	СПЕЦИФИКАЦИЯ
COMPLEX OFFICE	BERLIN	TECHNICAL SPECIFICATION

Артикул	342 316	342 336	342 337	343 332	342 282	342 382									
Цвет	прозрачное стекло* и алюминий	прозрачное стекло* и алюминий	прозрачное стекло* и алюминий	прозрачное стекло*	ольха, калвадос, береза, венге	ольха, калвадос, береза, венге									
Цена (rub.)	6 306	3 153	3 153	1 913	4 260	5 045									
Комплекующие системы хранения	ДВЕРИ СТЕКЛЯННЫЕ В РАМЕ GLASS DOORS WITH FRAME			ДВЕРЬ СТЕКЛЯННАЯ GLASS DOOR	ДВЕРИ-КУПЕ SLIDING DOORS										
															
Размеры (cm)	90 x 1,8 h 114			45 x 1,8 h 114		90 x 1,8 h 78									
Упаковка (kg/m³/packs)	13,6	0,1	1	6,8	0,03	1	10,6	0,01	2	9,8	0,01	1	13,7	0,02	1

Артикул	342 582	342 110	342 113	342 111	342 112	342 120												
Цвет	ольха, калвадос, береза, венге	серый*	серый*	серый*	серый*	ольха, калвадос, береза, венге   гофр. алюминий												
Цена (rub.)	7 200	3 355	3 223	13 363	3 688	2 193   2 565												
Комплекующие системы хранения	ДВЕРИ-КУПЕ SLIDING DOORS		АНТРЕСОЛЬ MEZZANINE			ДВЕРИ ДЛЯ 342 110 DOORS FOR 342 110												
																		
Размеры (cm)	90 x 1,8 h 193		90 x 42 h 41		90 x 42 h 39													
Упаковка (kg/m³/packs)	23,9	0,04	1	21	0,04	1	21,8	0,2	1	22,1	0,2	1	22,1	0,2	1	4,5	1	1

Артикул	342 508	342 509	342 044	342 045	342 094	342 095									
Цвет	серый*	серый*	серый*	серый*	серый*	серый*									
Цена (rub.)	7 505	7 505	1 968	1 968	7 045	8 800									
Комплекующие системы хранения	КАРКАС ШКАФА STRUCTURE OF CABINET		КОМПЛЕКТ ПОЛОК SET OF SHELVES		КОМПЛЕКТ ПОЛОК УГЛОВЫХ SET OF CORNER SHELVES										
															
Размеры (cm)	90 x 40 h 193		45 x 38 h 2,2		100 x 100 h 2,2										
Упаковка (kg/m³/packs)	46	0,1	1	10,1	0,02	1	10,1	0,02	1	30,6	0,1	1	42,1	0,1	1

Артикул	342 912	342 911	342 910	342 930								
Цвет	серый*	серый*	алюминий	алюминий								
Цена (rub.)	2 010	1 360	111	243								
Комплекующие системы хранения	ОРГАНИЗЕР ORGANIZER		ВЕШАЛКА ВЫДВИЖНАЯ ДЛЯ ГАРДЕРОБА COAT-RACK	НАБОР КРЮЧКОВ ДЛЯ ГАРДЕРОБА CLOTHES HOOKS								
												
Размеры (cm)	86 x 38 h 36		L 35									
Упаковка (kg/m³/packs)	11,4	0,03	1	7,4	0,04	1	0,25	0,1	1	0,17	0,01	1

КОМПЛЕКСНЫЙ ОФИС	БЕРЛИН	СПЕЦИФИКАЦИЯ
COMPLEX OFFICE	BERLIN	TECHNICAL SPECIFICATION

Артикул	КБ83.4503-1	BRL81.0545	BRL81.0551	BRL81.0551/1	КБ83.4505-1
Цвет	ольха/серый*, кальвадос/серый*, береза/серый*, венге/серый*				
Цена (руб.)	12 310	13 413	17 403	16 300	10 487



РАЗМЕРЫ (см)	79,8 x 42,2 h 196,5	79,8 x 42,2 h 199,3	79,8 x 42,2 h 199,3	79,8 x 42,2 h 196,5	79,8 x 42,2 h 196,5
УПАКОВКА (kg/m³/packs)	70, 0,08, 3	77, 0,08, 4	76,8, 0,08, 5	69,8, 0,08, 4	57,8, 0,08, 3

Артикул	400 015	442 220	442 220-1	442 520	442 520-1	442 916
Цвет	серый*	ольха, кальвадос, береза, венге				стекло*/алюминий
Цена (руб.)	7 203	2 079	2 500	3 897	4 323	5 813



РАЗМЕРЫ (см)	79,8 x 40,4 h 196,5	79,8 x 1,8 h 76,8	79,8 x 1,8 h 76,8	79,8 x 1,8 h 193,2	79,8 x 1,8 h 193,2	78,8 x 1,8 h 116
УПАКОВКА (kg/m³/packs)	42,2, 0,1, 1	8,6, 0,01, 1	8,6, 0,01, 1	20,8, 0,03, 1	20,8, 0,03, 1	12, 0,02, 1

Артикул	КБ84.4503-1	BRL84.0545	400 115	442 008	400 215
Цвет	ольха/серый*, кальвадос/серый*, береза/серый*, венге/серый*		серый*	ольха, кальвадос, береза, венге	серый*
Цена (руб.)	10 264	11 367	5 157	1 103	784





РАЗМЕРЫ (см)	79,8 x 42,2 h 196,5	79,8 x 42,2 h 199,3	79,8 x 40,4 h 196,5	80,2 x 42,9 h 2,8	77,2 x 0,3 x 191,2
УПАКОВКА (kg/m³/packs)	58,3, 0,06, 3	65,3, 0,06, 4	30,5, 0,1, 1	7, 0,01, 1	7, 0,01, 1



Артикул	342 820	342 825	342 840	342 845
Цвет	алюминий	алюминий	алюминий	алюминий
Цена (руб.)	620	766	3 020	3 773

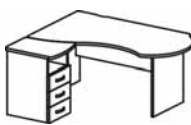

РАЗМЕРЫ (см)	h 12			h 12			h 12			h 12		
УПАКОВКА (kg/m³/packs)	0,5, 0,01, 1	0,63, 0,01, 1	1,3, 0,01, 1	0, 0, 1								

КОМПЛЕКСНЫЙ ОФИС	<b>БЕРЛИН</b>	СПЕЦИФИКАЦИЯ
COMPLEX OFFICE	<i>BERLIN</i>	TECHNICAL SPECIFICATION

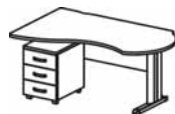
ОБЩИЙ ВИД И РАЗМЕРЫ (cm)	АРТИКУЛ	ОПИСАНИЕ	КОЛ-ВО	ЦЕНА (rub.)	ВЕС (kg)	ОБЪЕМ (m <sup>3</sup> )
  2,6 m <sup>2</sup>	В 104	СТОЛ НА ПАНЕЛЬНОМ КАРКАСЕ	1	8 831	60	0,07
	340 203	ОСНОВАНИЕ ТУМБЫ	1	6 400	25	0,10
	340 217	СТОЛЕШНИЦА ПРИСТАВНОГО ЭЛЕМЕНТА	1	1 065	6	0,02
	<b>Berlin 7</b>	<b>ИТОГО TOTAL</b>	<b>3</b>	<b>16 296</b>	<b>91</b>	<b>0,19</b>

ОБЩИЙ ВИД И РАЗМЕРЫ (cm)	АРТИКУЛ	ОПИСАНИЕ	КОЛ-ВО	ЦЕНА (rub.)	ВЕС (kg)	ОБЪЕМ (m <sup>3</sup> )
  1,6 m <sup>2</sup>	В 105	СТОЛ НА L-ОБРАЗНОМ КАРКАСЕ	1	10 037	49	0,07
	340 253	ТУМБА МОБИЛЬНАЯ	1	6 208	20	0,10
	<b>Berlin 10</b>	<b>ИТОГО TOTAL</b>	<b>2</b>	<b>16 245</b>	<b>69</b>	<b>0,17</b>

ОБЩИЙ ВИД И РАЗМЕРЫ (cm)	АРТИКУЛ	ОПИСАНИЕ	КОЛ-ВО	ЦЕНА (rub.)	ВЕС (kg)	ОБЪЕМ (m <sup>3</sup> )
  1,6 m <sup>2</sup>	В 104	СТОЛ НА ПАНЕЛЬНОМ КАРКАСЕ	1	8 831	60	0,07
	340 253	ТУМБА МОБИЛЬНАЯ	1	6 208	20	0,10
	340 660	ПОДСТАВКА ДЛЯ МОНИТОРА	1	1 478	4	0,02
	<b>Berlin 6</b>	<b>ИТОГО TOTAL</b>	<b>3</b>	<b>16 517</b>	<b>84</b>	<b>0,19</b>



ОБЩИЙ ВИД И РАЗМЕРЫ (cm)	АРТИКУЛ	ОПИСАНИЕ	КОЛ-ВО	ЦЕНА (rub.)	ВЕС (kg)	ОБЪЕМ (m <sup>3</sup> )
  1,7 m <sup>2</sup>	В 116	СТОЛ НА ПАНЕЛЬНОМ КАРКАСЕ	1	7 628	32	0,05
	340 204	ОСНОВАНИЕ ТУМБЫ	1	7 498	23	0,20
	340 217	СТОЛЕШНИЦА ПРИСТАВНОГО ЭЛЕМЕНТА	1	1 065	6	0,02
	340 660	ПОДСТАВКА ДЛЯ МОНИТОРА	1	1 478	4	0,02
	<b>Berlin 1</b>	<b>ИТОГО TOTAL</b>	<b>4</b>	<b>17 669</b>	<b>65</b>	<b>0,29</b>

ОБЩИЙ ВИД И РАЗМЕРЫ (cm)	АРТИКУЛ	ОПИСАНИЕ	КОЛ-ВО	ЦЕНА (rub.)	ВЕС (kg)	ОБЪЕМ (m <sup>3</sup> )
  1,1 m <sup>2</sup>	В 118	СТОЛ НА А-ОБРАЗНОМ КАРКАСЕ	1	11 587	28	0,05
	340 660	ПОДСТАВКА ДЛЯ МОНИТОРА	1	1 478	4	0,02
	340 664	ПОДСТАВКА ДЛЯ СИСТЕМНОГО БЛОКА	1	1 653	5	0,10
	340 670	ПОЛКА	1	1 690	5	0,01
	902	КОМПЛЕКТ КРОНШТЕЙНОВ	1	1 953	0	0,01
	<b>Berlin 3</b>	<b>ИТОГО TOTAL</b>	<b>5</b>	<b>18 361</b>	<b>42</b>	<b>0,19</b>

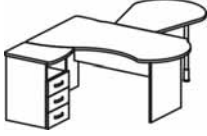
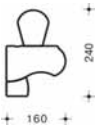
КОМПЛЕКСНЫЙ ОФИС	<b>БЕРЛИН</b>	СПЕЦИФИКАЦИЯ
COMPLEX OFFICE	<b>BERLIN</b>	TECHNICAL SPECIFICATION

ОБЩИЙ ВИД И РАЗМЕРЫ (cm)	Артикул	ОПИСАНИЕ	КОЛ-ВО	ЦЕНА (rub.)	ВЕС (kg)	ОБЪЕМ (m <sup>3</sup> )
  3,8 m <sup>2</sup>	В 104	СТОЛ НА ПАНЕЛЬНОМ КАРКАСЕ	1	8 831	60	0,07
	340 203	ОСНОВАНИЕ ТУМБЫ	1	6 400	25	0,10
	340 217	СТОЛЕШНИЦА ПРИСТАВНОГО ЭЛЕМЕНТА	1	1 065	6	0,02
	340 356	БРИФИНГ	1	3 025	14	0,04
	321 807	ОПОРА	2	1 300	2	0,02
	<b>Berlin 9</b>	<b>ИТОГО TOTAL</b>		<b>6</b>	<b>21 921</b>	<b>106</b>

ОБЩИЙ ВИД И РАЗМЕРЫ (cm)	Артикул	ОПИСАНИЕ	КОЛ-ВО	ЦЕНА (rub.)	ВЕС (kg)	ОБЪЕМ (m <sup>3</sup> )
  3,1 m <sup>2</sup>	В 104	СТОЛ НА ПАНЕЛЬНОМ КАРКАСЕ	1	8 831	60	0,07
	340 614	ЭКРАН	1	2 293	9	0,02
	340 203	ОСНОВАНИЕ ТУМБЫ	1	6 400	25	0,10
	340 217	СТОЛЕШНИЦА ПРИСТАВНОГО ЭЛЕМЕНТА	1	1 065	6	0,02
	340 350	УНИВЕРСАЛЬНАЯ СТОЛЕШНИЦА	1	2 160	8	0,02
	900 805	ОПОРА	3	503	2	0,00
	<b>Berlin 8</b>	<b>ИТОГО TOTAL</b>		<b>8</b>	<b>22 258</b>	<b>108</b>

ОБЩИЙ ВИД И РАЗМЕРЫ (cm)	Артикул	ОПИСАНИЕ	КОЛ-ВО	ЦЕНА (rub.)	ВЕС (kg)	ОБЪЕМ (m <sup>3</sup> )
  1,7 m <sup>2</sup>	В 118	СТОЛ НА А-ОБРАЗНОМ КАРКАСЕ	1	11 587	28	0,05
	340 203	ОСНОВАНИЕ ТУМБЫ	1	6 400	25	0,10
	340 217	СТОЛЕШНИЦА ПРИСТАВНОГО ЭЛЕМЕНТА	1	1 065	6	0,02
	340 660	ПОДСТАВКА ДЛЯ МОНИТОРА	1	1 478	4	0,02
	340 612	ЭКРАН	1	2 065	7	0,01
	<b>Berlin 2</b>	<b>ИТОГО TOTAL</b>		<b>5</b>	<b>22 595</b>	<b>70</b>

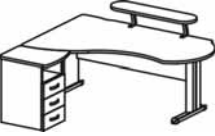
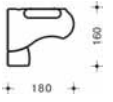
УПАКОВКА И СБОРКА	Артикул	ОПИСАНИЕ	КОЛ-ВО	ЦЕНА (rub.)	ВЕС (kg)	ОБЪЕМ (m <sup>3</sup> )
  2,2 m <sup>2</sup>	В 111	СТОЛ НА L-ОБРАЗНОМ КАРКАСЕ	1	11 418	55	0,10
	340 203	ОСНОВАНИЕ ТУМБЫ	1	6 400	25	0,10
	340 219	СТОЛЕШНИЦА ПРИСТАВНОГО ЭЛЕМЕНТА	1	1 245	7	0,02
	340 670	ПОЛКА	1	1 690	5	0,01
	902	КОМПЛЕКТ КРОНШТЕЙНОВ	1	1 953	0	0,01
	<b>Berlin 16</b>	<b>ИТОГО TOTAL</b>		<b>5</b>	<b>22 706</b>	<b>92</b>

ОБЩИЙ ВИД И РАЗМЕРЫ (cm)	Артикул	ОПИСАНИЕ	КОЛ-ВО	ЦЕНА (rub.)	ВЕС (kg)	ОБЪЕМ (m <sup>3</sup> )
  1,6 m <sup>2</sup>	В 117	СТОЛ НА L-ОБРАЗНОМ КАРКАСЕ	1	9 096	29	0,05
	340 660	ПОДСТАВКА ДЛЯ МОНИТОРА	1	1 478	4	0,02
	340 670	ПОЛКА	1	1 690	5	0,01
	902	КОМПЛЕКТ КРОНШТЕЙНОВ	1	1 953	0	0,01
	340 350	СТОЛЕШНИЦА ПРИСТАВНОГО ЭЛЕМЕНТА	1	2 160	8	0,02
	900 850	МОБИЛЬНАЯ ТРАНСФОРМ. ОПОРА	1	6 480	8	0,10
	<b>Berlin 4</b>	<b>ИТОГО TOTAL</b>		<b>6</b>	<b>22 857</b>	<b>54</b>

КОМПЛЕКСНЫЙ ОФИС	<b>БЕРЛИН</b>	СПЕЦИФИКАЦИЯ
COMPLEX OFFICE	<i>BERLIN</i>	TECHNICAL SPECIFICATION

ОБЩИЙ ВИД И РАЗМЕРЫ (cm)	Артикул	ОПИСАНИЕ	КОЛ-ВО	ЦЕНА (rub.)	ВЕС (kg)	ОБЪЕМ (m <sup>3</sup> )
  4,1 m <sup>2</sup>	В 110	СТОЛ НА ПАНЕЛЬНОМ КАРКАСЕ	1	10 046	67	0,10
	340 203	ОСНОВАНИЕ ТУМБЫ	1	6 400	25	0,10
	340 219	СТОЛЕШНИЦА ПРИСТАВНОГО ЭЛЕМЕНТА	1	1 245	7	0,02
	340 354	СТОЛЕШНИЦА ПРИСТАВНОГО ЭЛЕМЕНТА	1	2 598	11	0,04
	900 850	МОБИЛЬНАЯ ТРАНСФОРМ. ОПОРА	1	6 480	8	0,10
	<b>Berlin 12</b>	<b>ИТОГО TOTAL</b>	<b>5</b>	<b>26 769</b>	<b>118</b>	<b>0,36</b>

ОБЩИЙ ВИД И РАЗМЕРЫ (cm)	Артикул	ОПИСАНИЕ	КОЛ-ВО	ЦЕНА (rub.)	ВЕС (kg)	ОБЪЕМ (m <sup>3</sup> )
  2,6 m <sup>2</sup>	В 204	СТОЛ НА ПАНЕЛЬНОМ КАРКАСЕ	1	13 553	57	0,07
	340 216	СТОЛЕШНИЦА ПРИСТАВНОГО ЭЛЕМЕНТА	1	1 065	6	0,02
	340 203	ОСНОВАНИЕ ТУМБЫ	2	6 400	25	0,10
	340 217	СТОЛЕШНИЦА ПРИСТАВНОГО ЭЛЕМЕНТА	1	1 065	6	0,02
	<b>Berlin 19</b>	<b>ИТОГО TOTAL</b>	<b>5</b>	<b>28 483</b>	<b>93</b>	<b>0,21</b>

ОБЩИЙ ВИД И РАЗМЕРЫ (cm)	Артикул	ОПИСАНИЕ	КОЛ-ВО	ЦЕНА (rub.)	ВЕС (kg)	ОБЪЕМ (m <sup>3</sup> )
  2,6 m <sup>2</sup>	В 106	СТОЛ НА А-ОБРАЗНОМ КАРКАСЕ	1	14 187	48	0,07
	340 253	ТУМБА МОБИЛЬНАЯ	1	6 208	20	0,10
	340 668	ПОЛКА	1	1 393	4	0,01
	902	КОМПЛЕКТ КРОНШТЕЙНОВ	1	1 953	0	0,01
	340 352	УНИВЕРСАЛЬНАЯ СТОЛЕШНИЦА	1	2 520	11	0,03
	900 805	ОПОРА	3	503	2	0,00
	<b>Berlin 17</b>	<b>ИТОГО TOTAL</b>	<b>8</b>	<b>27 770</b>	<b>84</b>	<b>0,22</b>

ОБЩИЙ ВИД И РАЗМЕРЫ (cm)	Артикул	ОПИСАНИЕ	КОЛ-ВО	ЦЕНА (rub.)	ВЕС (kg)	ОБЪЕМ (m <sup>3</sup> )
  2,4 m <sup>2</sup>	В 116	СТОЛ НА ПАНЕЛЬНОМ КАРКАСЕ	1	7 628	32	0,05
	340 203	ОСНОВАНИЕ ТУМБЫ	1	6 400	25	0,10
	340 217	СТОЛЕШНИЦА ПРИСТАВНОГО ЭЛЕМЕНТА	1	1 065	6	0,02
	340 660	ПОДСТАВКА ДЛЯ МОНИТОРА	1	1 478	4	0,02
	340 670	ПОЛКА	1	1 690	5	0,01
	902	КОМПЛЕКТ КРОНШТЕЙНОВ	1	1 953	0	0,01
	340 350	СТОЛЕШНИЦА ПРИСТАВНОГО ЭЛЕМЕНТА	1	2 160	8	0,02
	900 850	МОБИЛЬНАЯ ТРАНСФОРМ. ОПОРА	1	6 480	8	0,10
	<b>Berlin 5</b>	<b>ИТОГО TOTAL</b>	<b>8</b>	<b>28 854</b>	<b>87</b>	<b>0,33</b>

ОБЩИЙ ВИД И РАЗМЕРЫ (cm)	Артикул	ОПИСАНИЕ	КОЛ-ВО	ЦЕНА (rub.)	ВЕС (kg)	ОБЪЕМ (m <sup>3</sup> )
  4,7 m <sup>2</sup>	В 112	СТОЛ НА А-ОБРАЗНОМ КАРКАСЕ	1	15 436	54	0,10
	340 203	ОСНОВАНИЕ ТУМБЫ	1	6 400	25	0,10
	340 219	СТОЛЕШНИЦА ПРИСТАВНОГО ЭЛЕМЕНТА	1	1 245	7	0,02
	340 660	ПОДСТАВКА ДЛЯ МОНИТОРА	1	1 478	4	0,02
	340 356	БРИФИНГ	1	3 025	14	0,04
	321 807	ОПОРА	2	1 300	2	0,02
	<b>Berlin 18</b>	<b>ИТОГО TOTAL</b>	<b>7</b>	<b>30 184</b>	<b>106</b>	<b>0,30</b>

КОМПЛЕКСНЫЙ ОФИС	<b>БЕРЛИН</b>	СПЕЦИФИКАЦИЯ
COMPLEX OFFICE	<i>BERLIN</i>	TECHNICAL SPECIFICATION

ОБЩИЙ ВИД И РАЗМЕРЫ (cm)	Артикул	Описание	КОЛ-ВО	ЦЕНА (rub.)	ВЕС (kg)	ОБЪЕМ (m <sup>3</sup> )
 <p>2,8 m<sup>2</sup></p>	В 110	СТОЛ НА ПАНЕЛЬНОМ КАРКАСЕ	1	10 046	67	0,10
	340 203	ОСНОВАНИЕ ТУМБЫ	1	6 400	25	0,10
	340 219	СТОЛЕШНИЦА ПРИСТАВНОГО ЭЛЕМЕНТА	1	1 245	7	0,02
	340 352	СТОЛЕШНИЦА ПРИСТАВНОГО ЭЛЕМЕНТА	1	2 520	11	0,03
	900 850	МОБИЛЬНАЯ ТРАНСФОРМ. ОПОРА	1	6 480	8	0,10
	340 616	ЭКРАН	1	2 515	10	0,02
	340 664	ПОДСТАВКА ДЛЯ СИСТЕМНОГО БЛОКА	1	1 653	5	0,10
	<b>Berlin 11</b>	<b>ИТОГО TOTAL</b>	<b>7</b>	<b>30 859</b>	<b>132</b>	<b>0,47</b>

ОБЩИЙ ВИД И РАЗМЕРЫ (cm)	Артикул	Описание	КОЛ-ВО	ЦЕНА (rub.)	ВЕС (kg)	ОБЪЕМ (m <sup>3</sup> )
 <p>6,2 m<sup>2</sup></p>	В 111	СТОЛ НА L-ОБРАЗНОМ КАРКАСЕ	1	11 418	55	0,10
	В 108	СТОЛ НА L-ОБРАЗНОМ КАРКАСЕ	1	11 405	55	0,10
	340 203	ОСНОВАНИЕ ТУМБЫ	2	6 400	25	0,10
	340 218	СТОЛЕШНИЦА ПРИСТАВНОГО ЭЛЕМЕНТА	1	1 245	7	0,02
	340 219	СТОЛЕШНИЦА ПРИСТАВНОГО ЭЛЕМЕНТА	1	1 245	7	0,02
	340 616	ЭКРАН	1	2 515	10	0,02
	<b>Berlin 15</b>	<b>ИТОГО TOTAL</b>	<b>7</b>	<b>40 628</b>	<b>159</b>	<b>0,36</b>

ОБЩИЙ ВИД И РАЗМЕРЫ (cm)	Артикул	Описание	КОЛ-ВО	ЦЕНА (rub.)	ВЕС (kg)	ОБЪЕМ (m <sup>3</sup> )
 <p>5,1 m<sup>2</sup></p>	В 204	КОМПЬЮТЕРНЫЙ СТОЛ С ДОП. УРОВНЕМ	2	13 553	57	0,07
	340 203	ОСНОВАНИЕ ТУМБЫ	2	6 400	25	0,10
	340 216	СТОЛЕШНИЦА ПРИСТАВНОГО ЭЛЕМЕНТА	1	1 065	6	0,02
	340 217	СТОЛЕШНИЦА ПРИСТАВНОГО ЭЛЕМЕНТА	1	1 065	6	0,02
	340 351	УНИВЕРСАЛЬНАЯ СТОЛЕШНИЦА	1	2 033	8	0,02
	900 805	ОПОРА	3	503	2	0,00
	<b>Berlin 20</b>	<b>ИТОГО TOTAL</b>	<b>10</b>	<b>45 578</b>	<b>103</b>	<b>0,23</b>

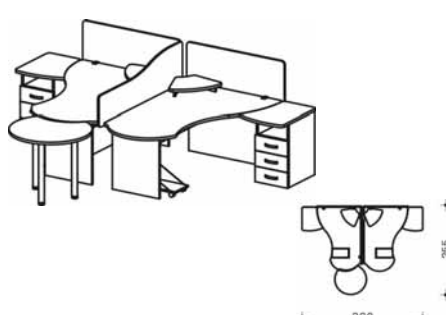
ОБЩИЙ ВИД И РАЗМЕРЫ (cm)	Артикул	Описание	КОЛ-ВО	ЦЕНА (rub.)	ВЕС (kg)	ОБЪЕМ (m <sup>3</sup> )
 <p>8,4 m<sup>2</sup></p>	В 107	СТОЛ НА ПАНЕЛЬНОМ КАРКАСЕ	1	10 033	67	0,10
	В 110	СТОЛ НА ПАНЕЛЬНОМ КАРКАСЕ	1	10 046	67	0,10
	340 203	ОСНОВАНИЕ ТУМБЫ	2	6 400	25	0,10
	340 218	СТОЛЕШНИЦА ПРИСТАВНОГО ЭЛЕМЕНТА	1	1 245	7	0,02
	340 219	СТОЛЕШНИЦА ПРИСТАВНОГО ЭЛЕМЕНТА	1	1 245	7	0,02
	340 616	ЭКРАН	1	2 515	10	0,02
	340 612	ЭКРАН	2	2 065	7	0,01
	340 660	ПОДСТАВКА ДЛЯ МОНИТОРА	2	1 478	4	0,02
	340 664	ПОДСТАВКА ДЛЯ СИСТЕМНОГО БЛОКА	2	1 653	5	0,10
	340 352	УНИВЕРСАЛЬНАЯ СТОЛЕШНИЦА	1	2 520	11	0,03
	900 805	ОПОРА	3	503	2	0,00
	<b>Berlin 13</b>	<b>ИТОГО TOTAL</b>	<b>17</b>	<b>52 305</b>	<b>211</b>	<b>0,52</b>

ОБЩИЙ ВИД И РАЗМЕРЫ (cm)	Артикул	Описание	КОЛ-ВО	ЦЕНА (rub.)	ВЕС (kg)	ОБЪЕМ (m <sup>3</sup> )
 <p>8,3 m<sup>2</sup></p>	В 111	СТОЛ НА L-ОБРАЗНОМ КАРКАСЕ	1	11 418	55	0,10
	В 108	СТОЛ НА L-ОБРАЗНОМ КАРКАСЕ	1	11 405	55	0,10
	340 203	ОСНОВАНИЕ ТУМБЫ	2	6 400	25	0,10
	340 218	СТОЛЕШНИЦА ПРИСТАВНОГО ЭЛЕМЕНТА	1	1 245	7	0,02
	340 219	СТОЛЕШНИЦА ПРИСТАВНОГО ЭЛЕМЕНТА	1	1 245	7	0,02
	340 616	ЭКРАН	1	2 515	10	0,02
	340 664	ПОДСТАВКА ДЛЯ СИСТЕМНОГО БЛОКА	2	1 653	5	0,10
	340 660	ПОДСТАВКА ДЛЯ МОНИТОРА	2	1 478	4	0,02
	340 354	СТОЛЕШНИЦА ПРИСТАВНОГО ЭЛЕМЕНТА	1	2 598	11	0,04
	900 850	МОБИЛЬНАЯ ТРАНСФОРМ. ОПОРА	1	6 480	8	0,10
	<b>Berlin 14</b>	<b>ИТОГО TOTAL</b>	<b>13</b>	<b>55 968</b>	<b>187</b>	<b>0,62</b>

КОМПЛЕКСНЫЙ ОФИС	<b>БЕРЛИН</b>	СПЕЦИФИКАЦИЯ
COMPLEX OFFICE	<b>BERLIN</b>	TECHNICAL SPECIFICATION

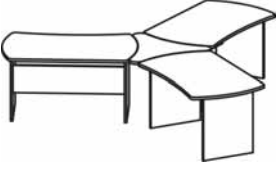
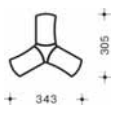
ОБЩИЙ ВИД И РАЗМЕРЫ (cm)	АРТИКУЛ	ОПИСАНИЕ	КОЛ-ВО	ЦЕНА (rub.)	ВЕС (kg)	ОБЪЕМ (m <sup>3</sup> )
 10,5 m <sup>2</sup> 	В 157 340 373 321 807	СТОЛ НА ПАНЕЛЬНОМ КАРКАСЕ СТОЛЕШНИЦА СОЕДИНИТ. ЭЛЕМЕНТА ОПОРА	3 1 1	8 553 3 210 1 300	48 8 2	0,06 0,04 0,02
	<b>Berlin 23</b>	<b>ИТОГО TOTAL</b>	<b>5</b>	<b>30 169</b>	<b>58</b>	<b>0,12</b>

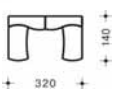
ОБЩИЙ ВИД И РАЗМЕРЫ (cm)	АРТИКУЛ	ОПИСАНИЕ	КОЛ-ВО	ЦЕНА (rub.)	ВЕС (kg)	ОБЪЕМ (m <sup>3</sup> )
 4,5 m <sup>2</sup> 	В 172 В 175	РАБОЧЕЕ МЕСТО НА L-ОБРАЗН. КАРКАСЕ РАБОЧЕЕ МЕСТО НА L-ОБРАЗН. КАРКАСЕ	1 1	18 173 18 173	69 69	0,14 0,14
	<b>Berlin 25</b>	<b>ИТОГО TOTAL</b>	<b>2</b>	<b>36 346</b>	<b>137</b>	<b>0,28</b>

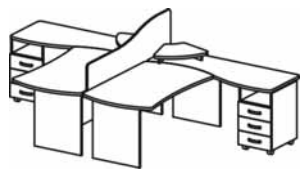
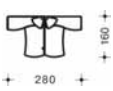

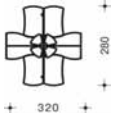
ОБЩИЙ ВИД И РАЗМЕРЫ (cm)	АРТИКУЛ	ОПИСАНИЕ	КОЛ-ВО	ЦЕНА (rub.)	ВЕС (kg)	ОБЪЕМ (m <sup>3</sup> )
 4,5 m <sup>2</sup> 	В 171 В 174 340 616 340 660	РАБОЧЕЕ МЕСТО НА ПАНЕЛЬН. КАРКАСЕ РАБОЧЕЕ МЕСТО НА ПАНЕЛЬН. КАРКАСЕ ЭКРАН ПОДСТАВКА ДЛЯ МОНИТОРА	1 1 1 2	16 926 16 926 2 515 1 478	80 80 10 4	0,14 0,14 0,02 0,02
	<b>Berlin 24</b>	<b>ИТОГО TOTAL</b>	<b>5</b>	<b>39 323</b>	<b>173</b>	<b>0,32</b>

ОБЩИЙ ВИД И РАЗМЕРЫ (cm)	АРТИКУЛ	ОПИСАНИЕ	КОЛ-ВО	ЦЕНА (rub.)	ВЕС (kg)	ОБЪЕМ (m <sup>3</sup> )
 9,0 m <sup>2</sup> 	В 172 В 175 340 616 340 660	РАБОЧЕЕ МЕСТО НА L-ОБРАЗН. КАРКАСЕ РАБОЧЕЕ МЕСТО НА L-ОБРАЗН. КАРКАСЕ ЭКРАН ПОДСТАВКА ДЛЯ МОНИТОРА	2 2 2 4	18 173 18 173 2 515 1 478	69 69 10 4	0,14 0,14 0,02 0,02
	<b>Berlin 26</b>	<b>ИТОГО TOTAL</b>	<b>10</b>	<b>83 634</b>	<b>151</b>	<b>0,32</b>

ОБЩИЙ ВИД И РАЗМЕРЫ (cm)	АРТИКУЛ	ОПИСАНИЕ	КОЛ-ВО	ЦЕНА (rub.)	ВЕС (kg)	ОБЪЕМ (m <sup>3</sup> )
 10,9 m <sup>2</sup> 	В 204 340 203 340 216 340 217 340 612	КОМПЬЮТЕРНЫЙ СТОЛ С ДОП. УРОВНЕМ ОСНОВАНИЕ ТУМБЫ СТОЛЕШНИЦА ПРИСТАВНОГО ЭЛЕМЕНТА СТОЛЕШНИЦА ПРИСТАВНОГО ЭЛЕМЕНТА ЭКРАН	4 8 4 4 4	13 553 6 400 1 065 1 065 2 065	57 25 6 6 7	0,07 0,10 0,02 0,02 0,01
	<b>Berlin 21</b>	<b>ИТОГО TOTAL</b>	<b>24</b>	<b>122 192</b>	<b>100</b>	<b>0,22</b>

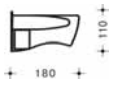

КОМПЛЕКСНЫЙ ОФИС	<b>БЕРЛИН</b>	СПЕЦИФИКАЦИЯ
COMPLEX OFFICE	<b>BERLIN</b>	TECHNICAL SPECIFICATION

ОБЩИЙ ВИД И РАЗМЕРЫ (cm)	Артикул	Описание	КОЛ-ВО	ЦЕНА (rub.)	ВЕС (kg)	ОБЪЕМ (m <sup>3</sup> )
  2,0 m <sup>2</sup>	В 206 340 253	СТОЛ НА ПАНЕЛЬНОМ КАРКАСЕ ТУМБА МОБИЛЬНАЯ	1 1	14 918 6 208	98 20	0,12 0,10
	<b>Berlin 22</b>	ИТОГО TOTAL	<b>2</b>	<b>21 126</b>	<b>118</b>	<b>0,22</b>

ОБЩИЙ ВИД И РАЗМЕРЫ (cm)	Артикул	Описание	КОЛ-ВО	ЦЕНА (rub.)	ВЕС (kg)	ОБЪЕМ (m <sup>3</sup> )
  5,2 m <sup>2</sup>	ВЕ 101 ВЕ 121	СТОЛ СТОЛ ПРИСТАВНОЙ	1 1	21 439 11 090	104 56	0,2 0,1
	<b>Berlin 27</b>	ИТОГО TOTAL	<b>2</b>	<b>32 529</b>	<b>160</b>	<b>0,22</b>

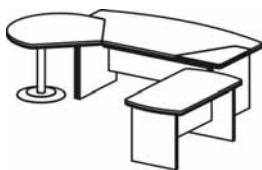
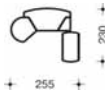
ОБЩИЙ ВИД И РАЗМЕРЫ (cm)	Артикул	Описание	КОЛ-ВО	ЦЕНА (rub.)	ВЕС (kg)	ОБЪЕМ (m <sup>3</sup> )
  7,1 m <sup>2</sup>	ВЕ 104 ВЕ 121	УГЛОВОЕ РАБОЧЕЕ МЕСТО С ТУМБОЙ СТОЛ ПРИСТАВНОЙ	1 1	30 949 11 090	148 56	0,17 0,05
	<b>Berlin 28</b>	ИТОГО TOTAL	<b>2</b>	<b>42 039</b>	<b>203</b>	<b>0,22</b>

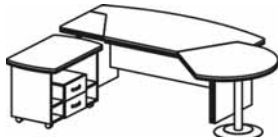
ОБЩИЙ ВИД И РАЗМЕРЫ (cm)	Артикул	Описание	КОЛ-ВО	ЦЕНА (rub.)	ВЕС (kg)	ОБЪЕМ (m <sup>3</sup> )
  5,9 m <sup>2</sup>	ВЕ 103 ВЕ 121	РАБОЧЕЕ МЕСТО С БРИФИНГОМ СТОЛ ПРИСТАВНОЙ	1 1	31 614 11 090	128 56	0,17 0,05
	<b>Berlin 30</b>	ИТОГО TOTAL	<b>2</b>	<b>42 704</b>	<b>184</b>	<b>0,22</b>

ОБЩИЙ ВИД И РАЗМЕРЫ (cm)	Артикул	Описание	КОЛ-ВО	ЦЕНА (rub.)	ВЕС (kg)	ОБЪЕМ (m <sup>3</sup> )
  6,2 m <sup>2</sup>	ВЕ 102 ВЕ 201	РАБОЧЕЕ МЕСТО С БРИФИНГОМ ТУМБА МОБИЛЬНАЯ	1 1	31 614 12 046	128 60	0,17 0,27
	<b>Berlin 29</b>	ИТОГО TOTAL	<b>2</b>	<b>43 660</b>	<b>187</b>	<b>0,44</b>

КОМПЛЕКСНЫЙ ОФИС	<b>БЕРЛИН</b>	СПЕЦИФИКАЦИЯ
COMPLEX OFFICE	<i>BERLIN</i>	TECHNICAL SPECIFICATION

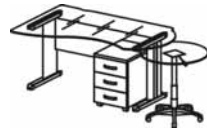
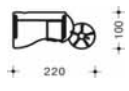
ОБЩИЙ ВИД И РАЗМЕРЫ (cm)	Артикул	ОПИСАНИЕ	КОЛ-ВО	ЦЕНА (rub.)	ВЕС (kg)	ОБЪЕМ (m <sup>3</sup> )
  2,2 m <sup>2</sup>	BG 102	СТОЛ НА L-ОБРАЗНОМ КАРКАСЕ	1	24 480	52	0,07
	BG 201	КРУГЛЫЙ СТОЛ МОБИЛЬНЫЙ	1	15 467	18	0,02
	340 253	ТУМБА МОБИЛЬНАЯ	1	6 208	20	0,10
	<b>Berlin 31</b>	<b>ИТОГО TOTAL</b>	<b>3</b>	<b>46 155</b>	<b>90</b>	<b>0,19</b>

ОБЩИЙ ВИД И РАЗМЕРЫ (cm)	Артикул	ОПИСАНИЕ	КОЛ-ВО	ЦЕНА (rub.)	ВЕС (kg)	ОБЪЕМ (m <sup>3</sup> )
  3,3 m <sup>2</sup>	BG 102	СТОЛ НА L-ОБРАЗНОМ КАРКАСЕ	1	24 480	52	0,07
	BG 204	КРУГЛЫЙ СТОЛ МОБИЛЬНЫЙ	1	18 212	33	0,04
	340 203	ОСНОВАНИЕ ТУМБЫ	1	6 400	25	0,10
	340 219	СТОЛЕШНИЦА ПРИСТАВНОГО ЭЛЕМЕНТА	1	1 245	7	0,02
	<b>Berlin 32</b>	<b>ИТОГО TOTAL</b>	<b>4</b>	<b>50 337</b>	<b>117</b>	<b>0,23</b>

ОБЩИЙ ВИД И РАЗМЕРЫ (cm)	Артикул	ОПИСАНИЕ	КОЛ-ВО	ЦЕНА (rub.)	ВЕС (kg)	ОБЪЕМ (m <sup>3</sup> )
  1,9 m <sup>2</sup>	BG 111	СТОЛ НА А-ОБРАЗНОМ КАРКАСЕ	1	29 469	53	0,16
	BG 203	ПРИСТАВНОЙ ЭЛЕМЕНТ	1	15 858	19	0,02
	340 253	ТУМБА МОБИЛЬНАЯ	1	6 208	20	0,10
	<b>Berlin 34</b>	<b>ИТОГО TOTAL</b>	<b>3</b>	<b>51 535</b>	<b>92</b>	<b>0,28</b>

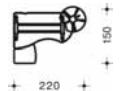
ОБЩИЙ ВИД И РАЗМЕРЫ (cm)	Артикул	ОПИСАНИЕ	КОЛ-ВО	ЦЕНА (rub.)	ВЕС (kg)	ОБЪЕМ (m <sup>3</sup> )
  3,3 m <sup>2</sup>	BG 108	СТОЛ НА А-ОБРАЗНОМ КАРКАСЕ	1	31 267	52	0,07
	BG 201	КРУГЛЫЙ СТОЛ МОБИЛЬНЫЙ	1	15 467	18	0,02
	340 203	ОСНОВАНИЕ ТУМБЫ	1	6 400	25	0,10
	340 219	СТОЛЕШНИЦА ПРИСТАВНОГО ЭЛЕМЕНТА	1	1 245	7	0,02
	<b>Berlin 33</b>	<b>ИТОГО TOTAL</b>	<b>4</b>	<b>54 379</b>	<b>102</b>	<b>0,21</b>